

Короткий посібник користувача MultiBio800

Версія: 1.1 Січень 2019

1. Обзор

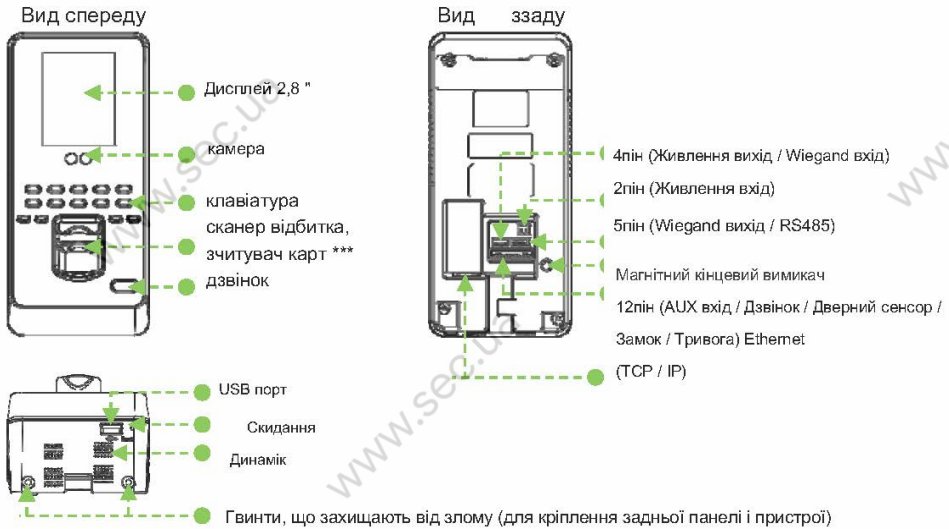

Зчитувач карт (Опція)

2. Монтаж на стіну

Перед монтажем підключіть кабелі до роз'ємів (рекомендована висота установки: 1,1

- 1) Додайте шаблон установки на стіні і просверліть отвори.
- 2) Прикріпіть задню панель до стіни.
- 3) Встановіть пристрій на задній панелі.
- 4) Закріпіть пристрій гвинтом.

Примітка. При зростанні користувача від 150 до 180 см рекомендується встановлювати висоті 115 см над землею

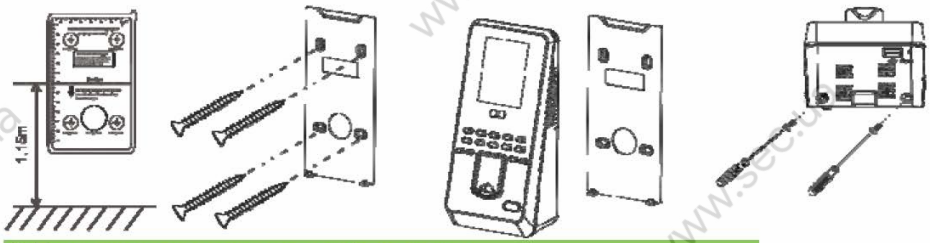

3. Правила використання елементів пристрою

1). Рекомендована поза

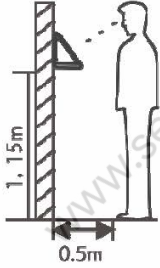

Для росту користувача від 150 до 180 см рекомендується встановлювати пристрій на висоті 115 см над землею (Залежить від середньої висоти користувача).

Фактори, що впливають на точність перевірки

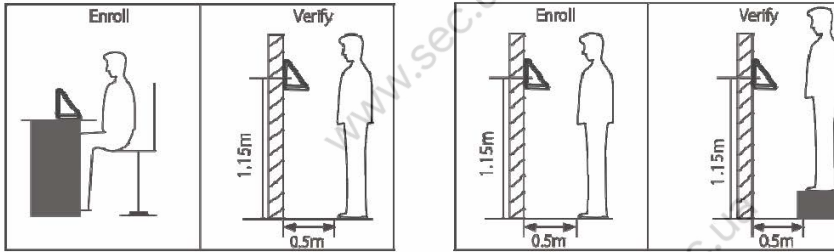

реєстрації та перевірки

Різні висоти реєстрації та перевірки

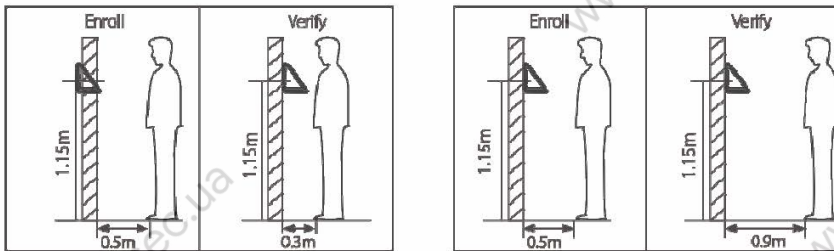

Різну відстань реєстрації та перевірки

Різну відстань реєстрації та перевірки від пристрою

2). Реєстрація нового співробітника

а) При реєстрації необхідно відрегулювати позу так, щоб очі вписувалися в зелену рамку на екрані перевірки

б) Під час перевірки необхідно позначити обличчя в середину зелену рамку на екрані.



4. Підключення

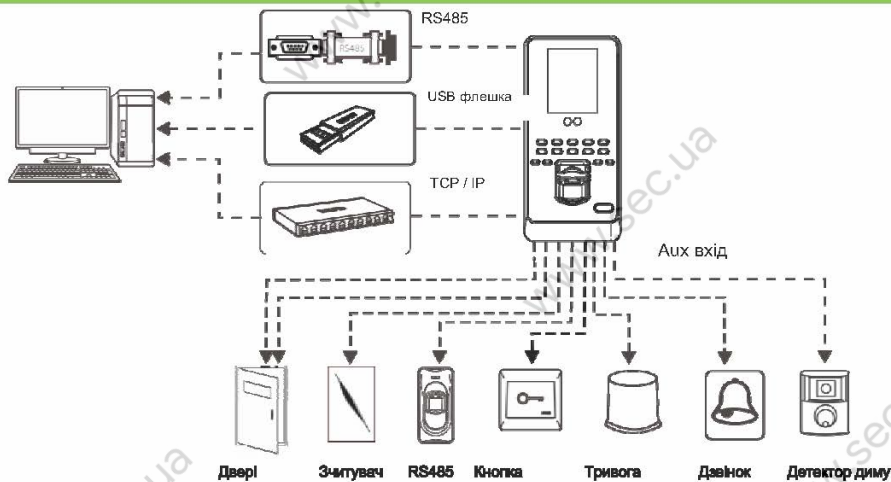

Підключення джерела живлення

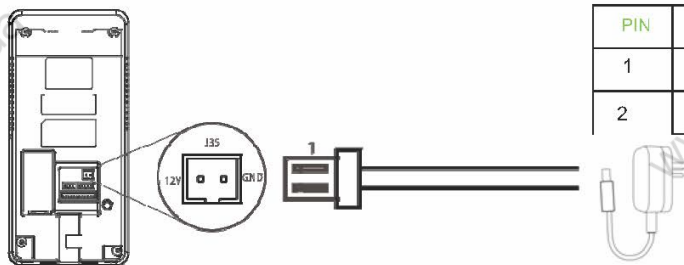

12В не менше 0,5 А.

Для живлення додаткових пристроїв використовуйте джерело живлення з великим струмом.

Підключення до мережі Ethernet

Щоб безпосередньо підключити пристрій до ПК, підключіть обидва пристрої за допомогою прямого мережевого кабелю

наприклад:

IP адресу пристрою: 192.168.1.201

Subnet Mask: 255.255.255.0

IP комп'ютера: 192.168.1.124

Subnet Mask: 255.255.255.0

Інтерфейси

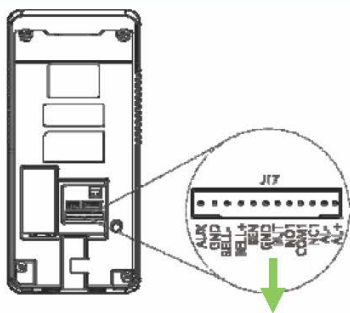

№	призначення	колір
1	AUX вхід	Коричн.
2	земля	Бузковий
3	дзвінок -	Зелен.
4	дзвінок +	Оранж.
5	Датчик дверей	Жовтий
6	земля	Червоний
7	Кнопка виходу	Синій
8	НО нормально відкритий	Білий
9	Загальний	Чорн.
10	NC нормально закр.	Сірий
11	Тривога -	Чорн.
12	Тривога +	Червоний

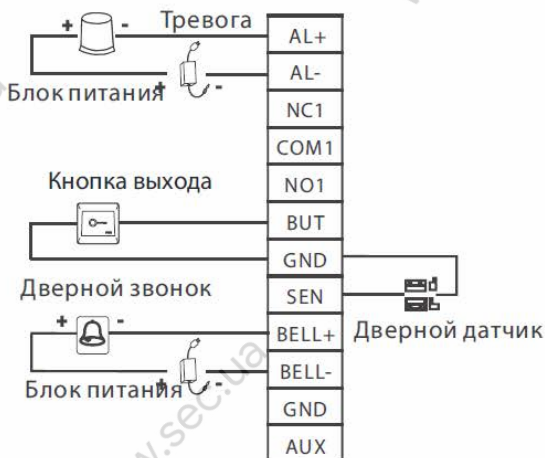

Підключення зчитувача RS485

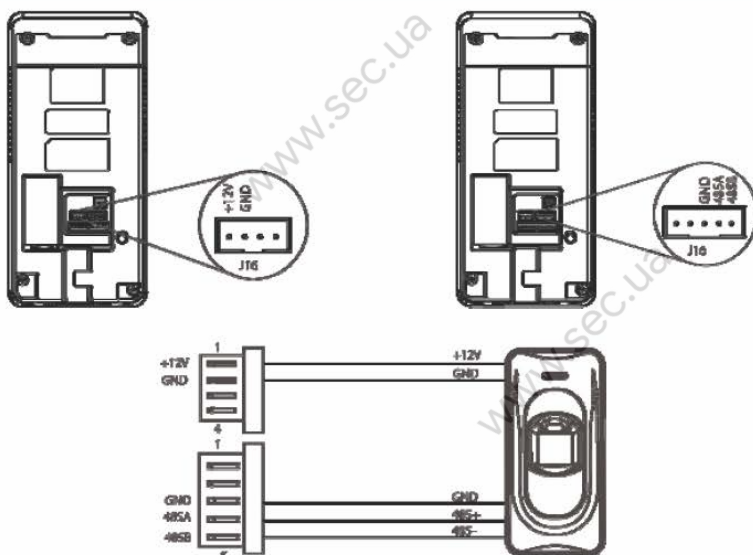

Активация функции считывателя 485

1. Вимкніть функцію послідовного зв'язку RS485: Pres M / OK> Налаштування зв'язку> Налаштування послідовної зв'язку> RS485, Натисніть M / OK, щоб відключити функцію RS485. (Функція RS485 повинна бути відключена для активації зчитувача 485)
2. Увімкніть функцію зчитувача 485: натисніть M / OK> Управління контролем доступу> контролю доступу> Зчитувач 485, виберіть пристрій [Master] або [Slave].

Зчитувач карт

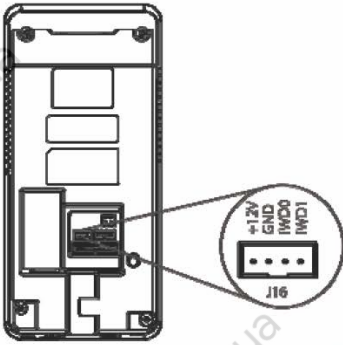

№	призначення	колір
1	Живлення +12 В	Черв.
2	Земля	Чорн.
3	Wiegand WD0	Зелений
4	Wiegand WD1	Білий

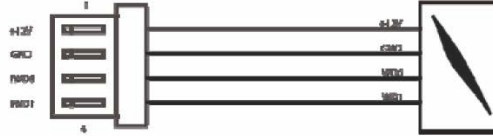

Встановлення дати / часу

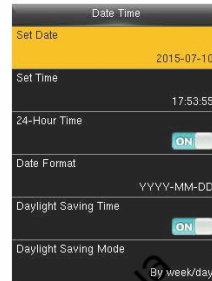
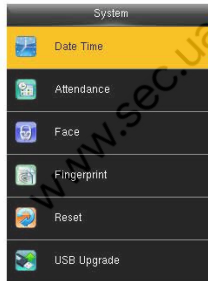

Натисніть М / Натисніть М / ОК> Система> Дата і час, щоб встановити дату і час .

Додавання користувача

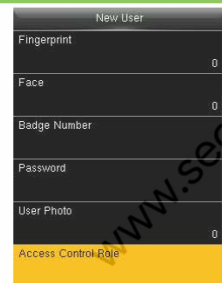
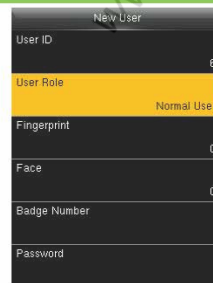
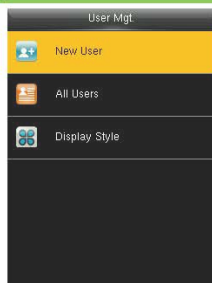

Натисніть М / ОК> Управління користувачами> Новий користувач для реєстрації користувача.

Налаштування включає в себе введення імені, зміна прав доступу користувача (супер адміністратор / звичайний користувач), реєстрацію відбитка пальця / долоні / карти / пароля.

Додавання супер адміністратора: виберіть «супер адміністратор» в ролі користувача, щоб додати супер адміністратора.

Додавання звичайного користувача: виберіть «користувач», щоб додати звичайного користувача

2. Налаштування Ethernet

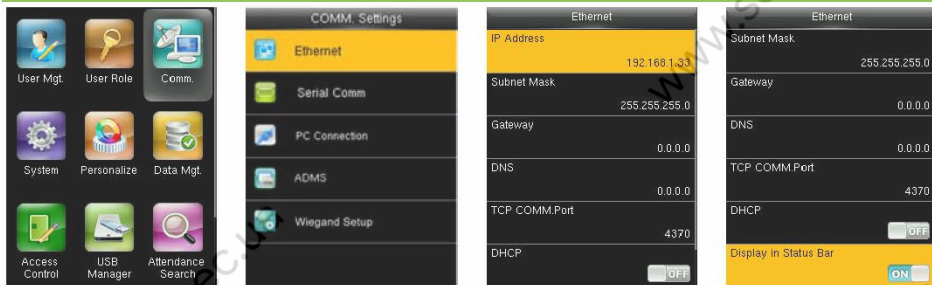

Натисніть М / ОК > Зв'язок > Ethernet для входу в інтерфейс Ethernet.

Нижче дані значеннями за замовчуванням.

Налаштуйте їх відповідно до вашої мережі

IP-адреса: 192.168.1.201

Маска підмережі: 255.255.255.0

Шлюз: 0.0.0.0

TCP COMM. Порт: 4370

DHCP: протокол динамічної конфігурації хоста, який призначений для динамічного виділення IP-адрес через сервер. Якщо DHCP включений, IP не може бути встановлений вручну.

3. Налаштування керування доступом

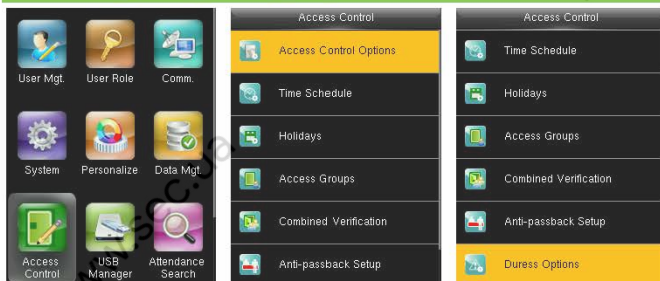

Натисніть М / ОК > Контроль доступу, щоб увійти в інтерфейс контролю доступу. Для відкриття зареєстрований користувач повинен відповідати наступним вимогам:

1. В діючий час дозволено для доступу користувача або групи користувачів.

2. Група до якої входить користувач, повинна знаходитися в режимі комбінованої перевірки

Опції контролю доступу: встановить параметри для управління замками і допоміжними приладами

Час це мінімальна опція контролю доступу.

Свята(праздники): встановить кілька днів як вихідні, а потім видалить їх з розкладу доступу заданої групи користувачів.

Групи доступу: Угрупування призначена для управління співробітниками по групах.

Співробітник в групі використовує час доступу, встановлене для всієї групи.

Комбінована перевірка: вкажіть групам свої методи ідентифікації. Anti-pass Back: щоб хтось не зайшов за співробітником в компанію. Пристрій відкриє двері, як зазвичай, але сигнал тривоги буде відправлений на центральний пульт охорони.

4. Налаштування AUX входу

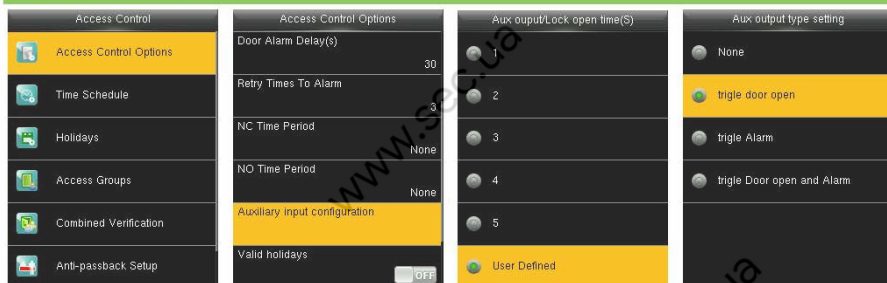

Натисніть М / ОК> Контроль доступу> Опції контролю доступу> Налаштування AUX виходу.

Час відкриття замку: визначається як інтервал часу між прийомом сигналу закриттям замку (для нормально закритого замка). AUX вихід закриється після того, як пристрій отримає сигнал. Тривога. Тривога спрацює після того, як пристрій отримає сигнал. Двері і тривога: замок закриється і спрацює тривога після того, як пристрій отримає сигнал.

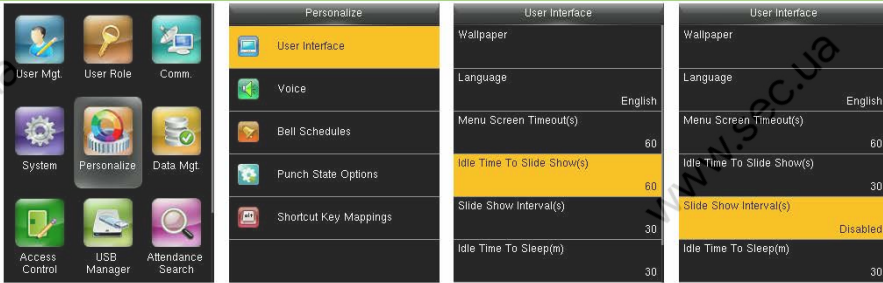

Натисніть **M / OK** > Персоналізація > Інтерфейс користувача, встановіть час простою слайд-шоу і встановіть інтервал слайд-шоу для відключення.

Засоби безпеки

- (1) Підключіть кабель живлення, коли всі дроти підключені. Якщо пристрій працює з перебоями, будь ласка, вимкніть пристрій і зробіть необхідні перевірки. Будь ласка, не забудьте, що будь-яка швидка заміна під час роботи пристрою, може пошкодити пристрій і спричинити зняття з гарантії при неправильній експлуатації.
 - (2) Ми рекомендуємо використовувати живлення DC 12В / 3А.
 - (3) Будь ласка, прочитайте уважно інструкцію і опис схем підключення перед тим, як приступити до інсталяції. Гарантія не поширюється на будь-які поломки пов'язані з неправильною експлуатацією прилада.
 - (4) Зачищайте провід не більше ніж на 5 мм, щоб виключити короткі замикання
 - (5) Спочатку підключіть GND для зняття високого рівня статичного електрики.
 - (6) Не поєднуйте шматки кабелю при монтажі на довгій дистанції.
- Увага: не проводьте монтажні дії при включеному живленні