









Инструкция по эксплуатации Видеодомофон NeoLight SIGMA+ HD





Оглавление

1. Названия и функции элементов	5
2. Основные функции и особенности	6
2.1 Особенности	6
2.2 Основные функции	6
3. Комплектация	6
4. Возможности подключения	7
4.1 Подключение двух вызывных панелей	7
4.2 Подключение вызывной панели и видеокамеры	7
5. Схема подключения	8
6. Установка	10
7. Необходимые кабели	11
8. Инструкция по эксплуатации	12
8.1 Главное меню	12
8.2 Ответ на входящий вызов	14
8.3 Просмотр видео от панелей и камер	15
8.4 Настройка громкости, яркости, контраста и цвета и формата отображения (4:3 или 16:9)	15
8.5 Внутренний вызов на мониторы (адресный интерком)	16
8.6 Функция общего вызова (громкая связь)	16
8.7 Режим «Не беспокоить»	16
8.8 Прослушивание мониторов (аудионяня)	16
8.9 Захват (сохранение) изображений	16
8.9.1 Автоматический захват изображений	16
8.9.2 Ручной захват изображений	17
8.10 Функция видеорегистратора (DVR)	17
8.11 Запись видео вручную	18
8.12 Параметры записи изображений, видеозаписи и DVR	18
8.13 Сообщение для семьи	19
8.14 Автоответчик	19
8.15 Установка индивидуальных мелодий	20
8.16 Просмотр фото, видео, DVR, файлов мультимедиа и сообщений	20
8.16.1 Просмотр сохраненных изображений	20
8.16.2 Просмотр записанного вручную видео и файлов DVR	21
8.16.3 Просмотр фотографий, записанных на SD карту	21
8.16.4 Прослушивание музыкальных файлов, записанных на SD карту	22
8.16.5 Прослушивание сообщений	22
8.17 Удаление файлов	22
8.18 Будильник	23
8.19 Ночной режим и настройка звонка	23
8.20 Часы и календарь	24
8.21 Системные настройки	24
9. Характеристики	26

Предупреждения

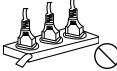
Следуйте инструкции для предотвращения нанесения вреда здоровью или имуществу.

	<p>1. Опасность Возможна смерть или серьезный вред здоровью</p>	 Запрет  Не разбирать.
	<p>2. Предупреждение Возможна потеря имущества или нанесение ему вреда.</p>	 Не прикасаться.  Запрет на выполнение.  Вилку следует вынуть из розетки.

	Не включайте несколько вилок в розетки одновременно. Это может вызвать перегрев и пожар.
	Не подключайте другие устройства без отключения питания. Это может вызвать повреждения устройств.
	Не используйте поврежденный шнур питания и не ставьте тяжелые предметы на изделие. Это может вызвать пожар.
	Не вставляйте вилку в розетку влажными руками. Это может вызвать поражение электрическим током.
	Не используйте воду, жидкости и детергенты на базе масел для чистки изделия. Используйте только сухую ткань, чтобы избежать поражения электрическим током.
	Не используйте устройство во влажном помещении. Это может причинить поражение электрическим током или пожар.
	Не прилагайте излишних усилий, вынимая вилку из розетки. Если шнур питания поврежден, это может вызвать поражение электрическим током или пожар.
	Не разбирайте, не ремонтируйте или модернизируйте изделие. Это может причинить поражение электрическим током, пожар или повреждение изделия.
	Не используйте дополнительные выключатели. Это может причинить поражение электрическим током.

	Если отверстия в розетке больше штырей вилки, не вставляйте в нее вилку. Это может вызвать поражение электрическим током или пожар.
	Убедитесь, что пыль и посторонние предметы не попадают на изделие.
	Посторонние предметы не должны попасть в корпус изделия. Это может вызвать повреждение изделия.
	Не помещайте тяжелые предметы на устройства. Это может вызвать повреждение изделия.
	Устанавливайте устройство на ровную, прочную поверхность. В противном случае, оно может работать неправильно.
	Если устройство издает странный шум, немедленно выньте вилку из розетки и обратитесь в сервисный центр.
	Избегайте попадания прямых солнечных лучей на устройство или его нагрева, при установке и эксплуатации.
	Не разбирайте устройство.
	Вынимайте вилку из розетки, если изделие не используется длительное время.

1. Названия и функции элементов

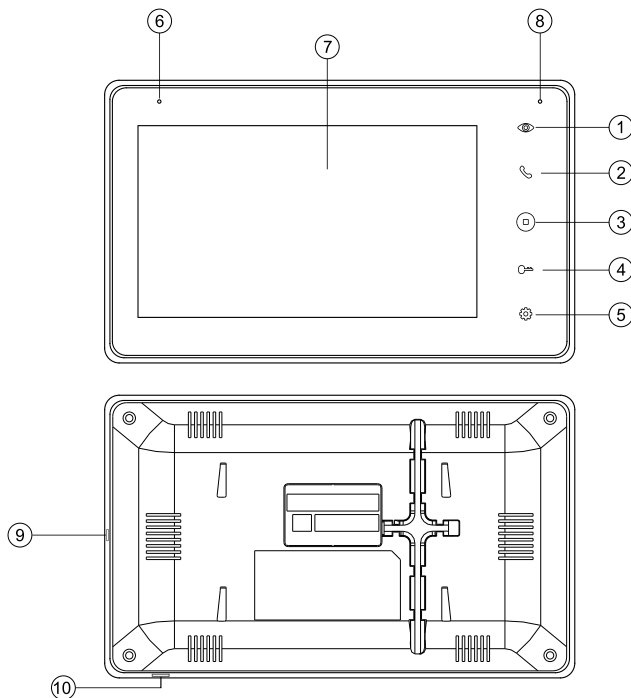

№	Наименование	Назначение
1	Кнопка просмотра	Просмотр изображения от камер / панелей
2	Кнопка ответа	Ответ / Вызов интеркома
3	Кнопка «Назад»	Возврат в главное меню / Повесить трубку / Вход в главное меню
4	Кнопка открытия замка	Открытие замка двери
5	Кнопка «Подтвердить»	Вход в системное меню / Подтверждение команды
6	Микрофон	Высокочувствительный микрофон
7	Экран	7" экран, 1024 x 600, сенсорный IPS
8	Индикатор	Отображает статус устройства
9	Выключатель питания	Включение / Выключение устройства
10	Разъем для micro SD карты	Рекомендуемая SD карта: класс 10, 128 ГБ*

* SD карта должна быть отформатирована в FAT32 и классом не ниже 10.

2. Основные функции и особенности

2.1 Особенности

- Поддержка Full HD сигнала
- 7" цветной ЖК **сенсорный емкостной дисплей** с высоким разрешением 1024x600
- **IPS матрица** с расширенным углом обзора и улучшенной цветопередачей
- 2 вида графического меню
- Установка любого изображения для рабочего стола
- Возможно установить свою mp3 мелодию на вызов
- Hands Free, отличная связь с чистым звуком
- Тонкий корпус

2.2 Основные функции

- Поддерживаемый формат сигнала: AHD / TVI / CVI / CVBS
- Разрешение для просмотра и записи: 1080p / 720p / 576i
- Поддержка SD карт (до 128 ГБ)
- Режим видеорегистратора с детектором движения
- Запись видео и аудио
- Запись фото на внутреннюю память или на SD карту
- Поддержка мультимедиа: фоторамка, воспроизведение музыки в формате mp3
- Функция «Не беспокоить»
- Адресный интерком, общий вызов по всем мониторам
- Функция прослушивания, автоответчик, календарь и будильник
- Просмотр в реальном времени видео от панели или камеры
- Подключение вызывных панелей + видеокамер (макс. 2+2 или 1+3)
- Управление электрическим замком
- Регулировка яркости, контрастности, цвета, громкости и формата изображения

3. Комплектация

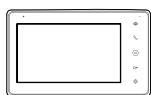

Монитор



Инструкция



Кронштейн



2 дюбеля



Осушитель



Шурупы



2 разъема 5 контактов
(красный/синий/ желтый/
белый/коричневый)



Разъем 4 контакта
(красный/синий/
желтый/белый)



Разъем 4 контакта
(белый/синий/
белый/синий)

4. Возможности подключения

4.1 Подключение двух вызывных панелей

В системе может быть 1 основной монитор, 3 дополнительных монитора, 2 вызывных панели и 8 видеокамер..

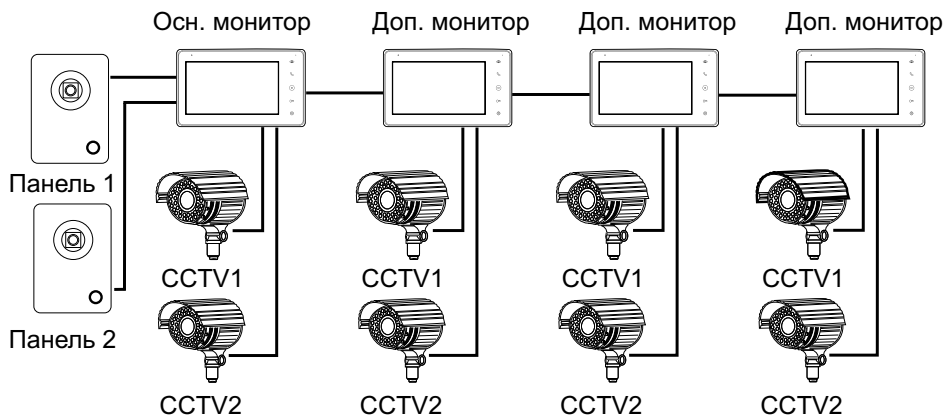

4.2 Подключение вызывной панели и видеокамеры

В системе может быть 1 основной монитор, 3 дополнительных монитора, 1 вызывная панель и 9 видеокамер.

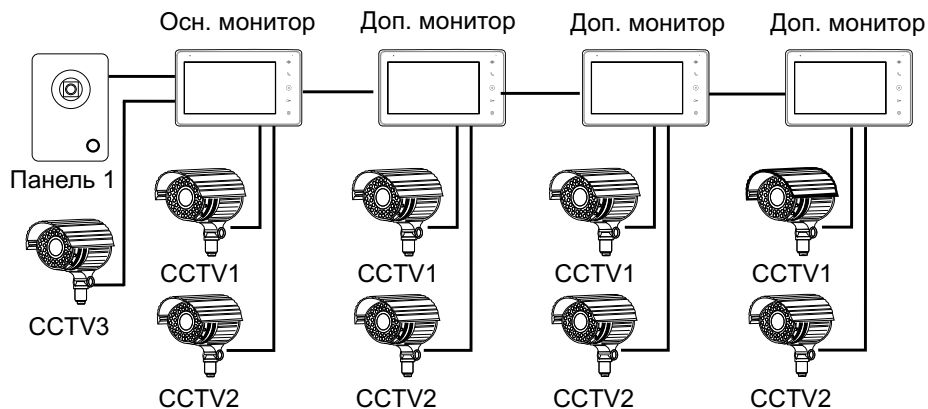

5. Схема подключения

а. Вариант подключения замка с использованием внешнего блока питания, коммутируемого вызывной панелью.

б (опция). Вариант подключения замка через встроенный БУЗ в домофоне (при длине кабеля до 5 м)

с. Домофон также может работать от внешнего блока питания (не входит в комплект), который подключается к разъему J4

AD: Аудио

VD: Видео

PWR: Питание

GND: Общий

DATA: Шина данных

CCTV: Видеокамера

KEY1/2: Управление замком (опция)

Примечание:
 При подключении электрического замка к вызывной панели требуется дополнительный блок питания соответствующий току потребления замка. Выход KEY является импульсным, т.е. при нажатии кнопки открывании замка через этот выход происходит разряд конденсатора 2200мкФх12В.

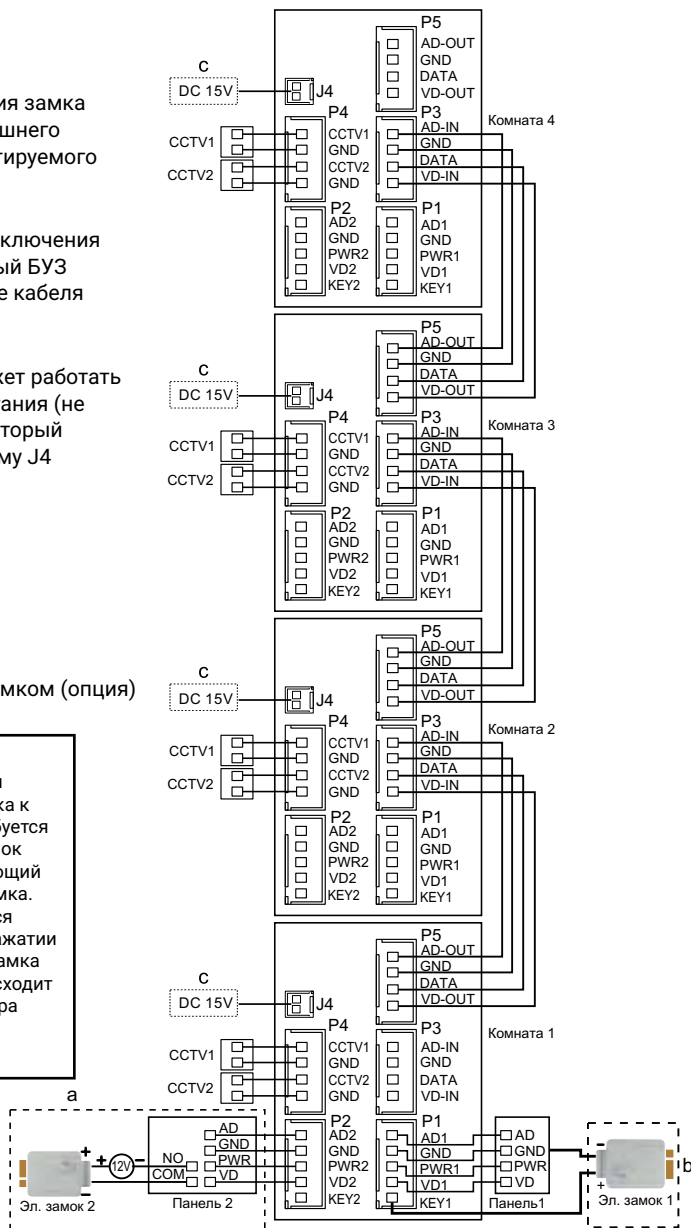

6. Установка

1. Используйте подходящую схему подключения для выбранной системы и убедитесь в наличии соответствующих кабелей.
2. Определите место установки монитора:
Рекомендуемая высота установки монитора: 1,5 – 1,6 метра.
3. Не подключайте питание до окончания выполнения подключений.
4. Снимите кронштейн с монитора.
5. Установите кронштейн монитора на стену.
6. Подключите кабели, согласно приведенной ранее схеме.
7. Закрепите монитор на кронштейне.
8. Включите питание монитора, после его установки и выполнения всех подключений.

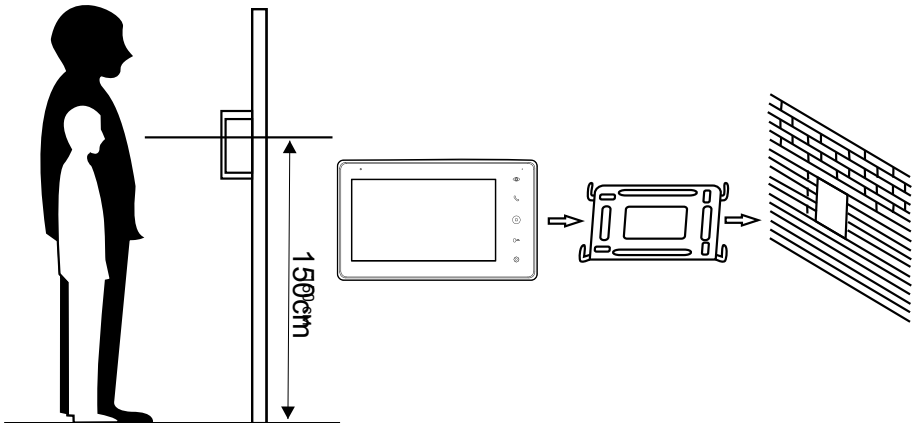

7. Необходимые кабели

Монитор имеет 2 варианта управления электрическим замком: управление сигналом от вызывной панели и управление сигналом от монитора (экран кабеля следует заземлить). Если используется управление сигналом от вызывной панели, требования к кабелям следующие:

- Расстояние между монитором и вызывной панелью менее 10 м – экранированный кабель 4 x 0,5 кв.мм

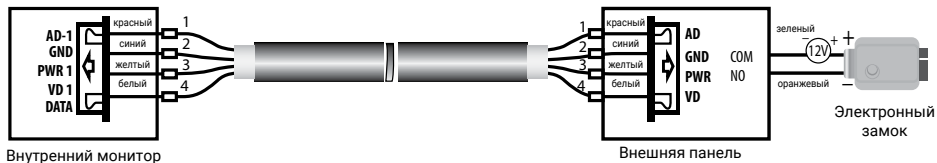

- Расстояние между монитором и вызывной панелью до 30 м – комбинированный кабель RG59 + 4*0,5 кв.мм; до 100 м – комбинированный кабель RG6 + 4*0,75 кв.мм

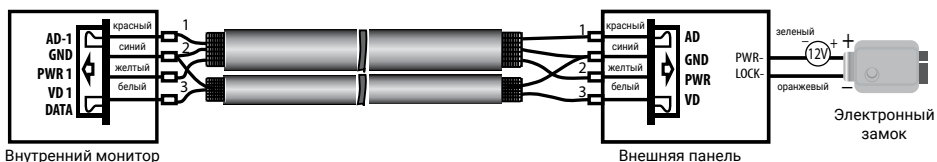

Если используется управление сигналом от монитора, требования к кабелям следующие:

- Расстояние между монитором и вызывной панелью менее 10 м – экранированный кабель 8 x 0,5 кв.мм

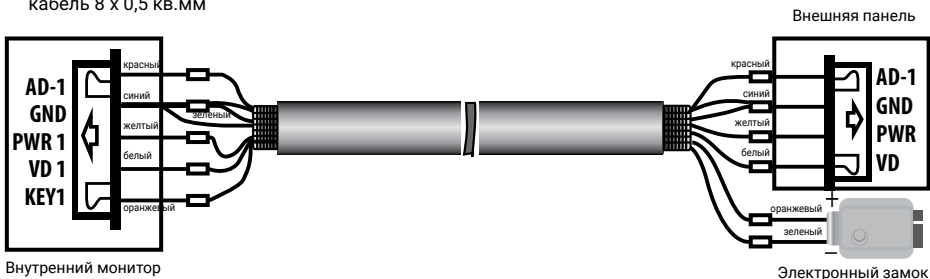

- Расстояние между монитором и вызывной панелью до 30 м – комбинированный кабель RG59 + 6*0,5 кв.мм; до 100 метров – комбинированный кабель RG6 + 6*0,75 кв.мм.

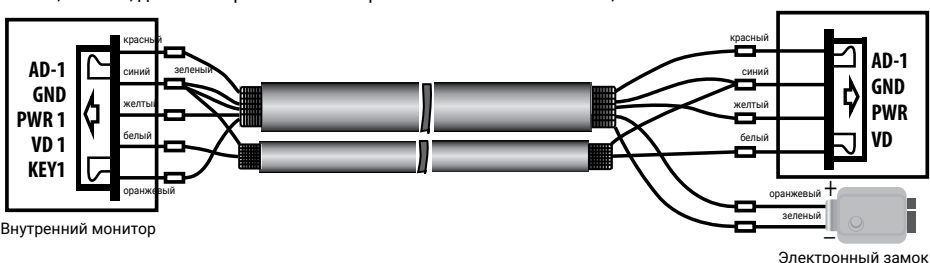



8. Инструкция по эксплуатации

Монитор распознает пять типов управляющих движений:

1. **Клик:** нажатие любой точки экрана вызывает контекстное меню действий. Кликните на экран еще раз, чтобы скрыть меню.
2. **Взмах влево:** взмах влево позволяет вернуться в главное меню или к просмотру предыдущего изображения.
3. **Взмах вправо:** взмах вправо позволяет вернуться в главное меню или просмотр следующего изображения.
4. **Взмах вверх:** в системных настройках – переход к следующей странице.
5. **Взмах вниз:** в системных настройках – переход к предыдущей странице

8.1 Главное меню

В Sigma+ HD возможно выбрать 2 варианта меню (рисунок 1а и 1б). Для этого необходимо зайти в **Сервисное меню** (при включении монитора удерживать нажатой кнопку ) и выбрать номер интерфейса меню. Затем для входа в Главное меню в режиме ожидания нажмите на кнопку .



Рисунок 1а. Главное меню (вариант 1)







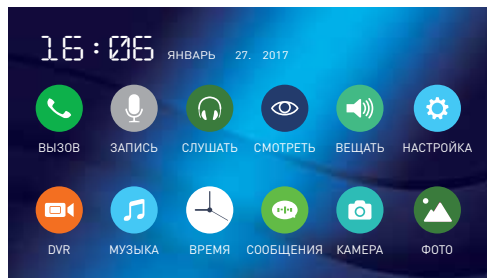



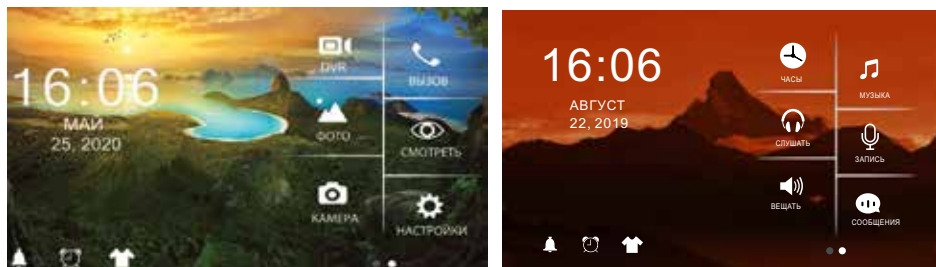





Рисунок 1б. Главное меню (вариант 2)

Таблица 1а. Главное меню (вариант 1).

№	Иконка	Функция	Примечание
1		Разговор с посетителем / Вызов (пересылка вызова) на другой монитор в интеркоме	
2*		Запись сообщений для прослушивания на мониторе	Режим "Автоответчик"
3		Прослушивание подключенных мониторов	Режим "Аудионяня"
4		Просмотр видео с панелей и камер	
5		Общее оповещение на все мониторы	Режим "Громкая связь"
6		Вход в системное меню	
7*		Воспроизведение/удаление файлов, записанных видеорегистратором	Для удаления выберите необходимый файл и нажмите  ; для настройки громкости нажмите 
8*		Прослушивание/удаление музыкальных файлов, записанных на SD карту	Для удаления выберите необходимый файл и нажмите  ; для настройки громкости нажмите 
9		Отображение календаря и часов в режиме ожидания	
10*		Прослушивание/удаление сообщений автоответчика	Для удаления выберите необходимый файл и нажмите  ; для настройки громкости нажмите  ; для настройки сообщения для посетителя нажмите 
11		Просмотр/удаление изображений, записанных с вызывной панели	Для удаления выберите необходимый файл и нажмите 
12*		Просмотр/удаление фото, записанных на SD карту	Для удаления выберите необходимый файл и нажмите 

№	Иконка	Функция	Примечание
* Примечание:			
1. Необходима карта Micro SD для входа в меню 2, 7, 8, 10, 12.			
2. Во время воспроизведения файла:			
а) взмах влево/вправо по экрану позволяет переходить к предыдущему/следующему файлу;			
б) взмах вверх возвращает в меню; взмах вниз - для настройки громкости.			
3. Для перелистывания страниц в меню со списком файлов можно использовать взмах вниз/вверх.			

Таблица 16. Главное меню (вариант 2).

№	Иконка	Функция	Примечание
1*		Воспроизведение/ удаление файлов, записанных видеорегистратором	Для удаления выберите необходимый файл и нажмите  ; для настройки громкости нажмите  .
2*		Просмотр/удаление фото, записанных на SD карту	Для удаления выберите необходимый файл и нажмите  .
3*		Просмотр/удаление изображений, записанных с вызывной панели	Для удаления выберите необходимый файл и нажмите  .
4		Разговор с посетителем / Вызов (пересылка вызова) на другой монитор в интеркоме	
5		Просмотр видео с панелей и камер	
6		Вход в системное меню	
7		Настройка звонка	
8		Настройка времени	
9**		Выбор изображения для рабочего стола	Для смены изображении нажмите  .

№	Иконка	Функция	Примечание
10		Отображение календаря и часов в режиме ожидания	Для отображения только времени зайдите в настройки режима "Видеорегистратор"
11		Прослушивание подключенных мониторов	Режим "Аудионяня"
12*		Общее оповещение на все мониторы	Режим "Громкая связь"
13*		Прослушивание/удаление музыкальных файлов, записанных на SD карту	Для удаления выберите необходимый файл и нажмите  ; для настройки громкости нажмите  .
14*		Запись сообщений для прослушивания на мониторе	Режим "Автоответчик"
15*		Прослушивание/удаление сообщений автоответчика	Для удаления выберите необходимый файл и нажмите  ; для настройки громкости нажмите  ; для настройки сообщения для посетителя нажмите  .

Примечание:

* 1. Необходима карта Micro SD для входа в меню 1, 2, 3, 9**, 12, 13, 14, 15.

** 4. Настройка рабочего стола: после установки SD карты в слот монитора, на ней автоматически создается папка SKIN. Запишите в эту папку необходимый файл с разрешением .jpg и размером не больше 300КБ. Вставьте SD карту опять в разъем на мониторе и, нажимая на , выберите ваше изображение или перезагрузите монитор для автоматического отображения записанного файла на рабочем столе экрана.

2. Во время воспроизведения файла:

а) взмах влево/вправо по экрану позволяет переходить к предыдущему/следующему файлу;

б) взмах вверх возвращает в меню; взмах вниз - для настройки громкости.

3. Для перелистывания страниц в меню со списком файлов можно использовать взмах вниз/вверх.

8.2 Ответ на входящий вызов

Когда посетитель нажимает кнопку вызова на панели, все мониторы в доме одновременно выдают сигнал вызова, на экране отображается «ВХОДЯЩИЙ ВЫЗОВ».











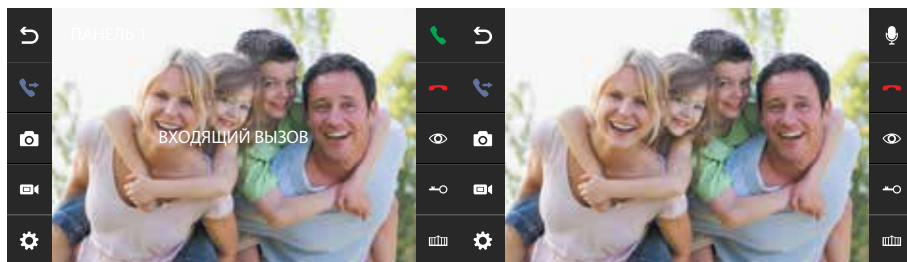















Рисунок 2. Входящий вызов.

Выберите иконку  на экране или нажмите на кнопку  на корпусе монитора для разговора с посетителем. Монитор вернется в состояние ожидания, если ответа на вызов не было по истечении времени вызова. Если вы хотите открыть замок двери посетителю, в режиме вызова или разговора выберите  на экране или нажмите на кнопку  на корпусе, на экране отобразится «ОТКРЫТ ЗАМОК ПАНЕЛИ». Для открытия ворот выберите  на экране или удерживайте нажатой кнопку  на корпусе – отобразится "ВОРОТА ОТКРЫТЫ". При наличии другого вызова, полученного в ходе разговора, отображается «ПОСЕТИТЕЛЬ У ПАНЕЛИ 2», выберите  на экране или нажмите на кнопку  на корпусе монитора для переключения на другую панель и общения с другим посетителем.

Примечание:

1. Во время разговора при вызове или интеркоме выберите  на экране или удерживайте нажатой кнопку  на корпусе монитора для выключения микрофона . Для включения выберите еще раз иконку  или удерживайте нажатой кнопку  на корпусе.
2. Для управления воротами необходимо использовать дополнительное устройство.

8.3 Просмотр видео от панелей и камер

В режиме ожидания выберите иконку  на экране или нажмите на кнопку  на корпусе монитора для просмотра изображения от вызывной панели 1, коснитесь иконки  или кнопки  еще раз для выбора необходимого канала (панели, видеокамеры). В режиме просмотра видео от панели вы можете выбрать иконку  на экране или нажать на кнопку  на корпусе для разговора, а также выбрать иконку  на экране или нажать на кнопку  на корпусе для открытия замка; для открытия ворот выберите  на экране или удерживайте нажатой кнопку  на корпусе.

Примечание: В режиме просмотра видео от Панели1/Панели2/Камеры1/Камеры2, касание в любом месте экрана переключает формат экрана с 16:9 на 4:3 и убирает боковые меню .

8.4 Настройка громкости, яркости, контраста и цвета и формата отображения (4:3 или 16:9)

В режиме разговора, вызова, громкой связи, прослушивания или интеркома, коснитесь экрана в любом месте и выберите иконку ⚙ для настройки громкости и параметров изображения:

🌙 - настройка цвета;
☀ - настройка яркости;

◐ - настройка контраста;
🔊 - настройка громкости.



Рисунок 3. Настройка параметров изображения.

В режиме просмотра видео от Панели1/Панели2/Камеры1/Камеры2, касание в любом месте экрана переключает формат экрана с 16:9 на 4:3.

8.5 Внутренний вызов на мониторы (адресный интерком)





Если вы делаете вызов на все мониторы, в режиме ожидания нажмите на кнопку 📞 на корпусе или в главном меню выберите иконку 📞 или 📞. Если у вас более 2-х мониторов, вы увидите список комнат. Выберите необходимый номер комнаты для вызова. Для ответа необходимо выбрать иконку 📞 на экране или нажать на кнопку 📞 на корпусе, или выбрать иконку 📞, 📞 или нажать на кнопку 📞 для отказа от ответа.

8.6 Функция общего вызова (громкая связь)



Эта функция позволяет вам передать информацию на все мониторы в доме. Для выполнения общего вызова, войдите в главное меню и выберите иконку 📢 или 📢 на экране или нажмите и удерживайте кнопку 📞 на корпусе в режиме ожидания. На экране отобразится «ГРОМКАЯ СВЯЗЬ», мониторы в других комнатах отобразят «ГРОМКАЯ СВЯЗЬ ВКЛЮЧЕНА». Вы можете передать голосовое сообщение на все мониторы.

8.7 Режим «Не беспокоить»

Включение или выключение режима «Не беспокоить» производится в системных

настройках. Для этого в главном меню на экране выберите иконку  или , или нажмите на кнопку  на корпусе монитора, затем выберите иконку  на экране и произведите настройку режима "Не беспокоить". Если эта функция включена, монитор не будет выдавать звуковых сигналов в режимах вызова от панели, интеркома или общего вызова. При включении этой функции индикатор питания мигает.

8.8 Прослушивание мониторов (аудионяня)

В режиме ожидания войдите в главное меню и выберите иконку  или . Если у вас более 2 мониторов, вы увидите список комнат. Выберите номер комнаты для прослушивания. На дисплее вашего монитора будет отображаться надпись «ПРОСЛУШИВАНИЕ».

Примечание:

1. В главном меню в меню "НАСТРОЙКИ" (иконка ) следует включить функцию «РЕЖИМ «ПРОСЛУШИВАНИЯ»». Если вы хотите запретить прослушивание монитора с других мониторов, выключите на нем функцию «РЕЖИМ «ПРОСЛУШИВАНИЯ»».
2. В данном режиме пользователь может слышать, что происходит в прослушиваемом помещении, при этом его не будет слышно.

8.9 Захват (сохранение) изображений

8.9.1 Автоматический захват изображений

В системных настройках для функции «Количество автоматических снимков» установите значение 1. Монитор будет автоматически делать и сохранять фотографию по нажатию кнопки вызова на панели.





Рисунок 4. Настройка автоматического захвата изображений.

8.9.2 Ручной захват изображений

В режиме разговора или просмотра коснитесь экрана и нажмите значок . На экране отобразится сообщение «ИЗОБРАЖЕНИЕ СОХРАНЕНО».

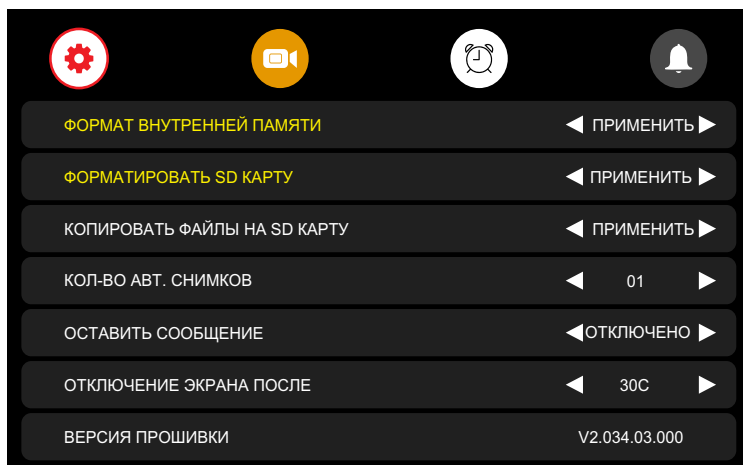
8.10 Функция видеорегистратора (DVR)

Для работы видеорегистратора в автоматическом режиме в системных настройках выберите вкладку  и включите функцию "DVR", как показано на рисунке 5. Запись может вестись от лобовой панели или видеокамеры в установленное время.





Рисунок 5. Настройка видеорегистратора

Примечание:

1. Если задано значение для «ЧУВСТВИТЕЛЬНОСТЬ ДЕТЕКТОРА ДВИЖЕНИЯ» «НИЗКАЯ/НОРМАЛЬНАЯ/ВЫСОКАЯ», монитор будет вести запись только по обнаружению движения. Запись производится в течение 1 минуты. Если движение продолжается - монитор будет писать еще 1 минуту, если движение не заканчивается, монитор будет писать еще 1 минуту, а потом запись прекратится до следующего обнаружения движения.
2. В режиме DVR видеозапись ведется со звуком
3. **SD карта должна быть отформатирована в FAT32**
4. Функция DVR не будет работать, если объем SD карты менее 2 ГБ. Для SD карт 2 ГБ, запись может вестись только со скоростью 1 кадр в секунду при разрешении 320x240.
5. Чтобы функция DVR работала правильно, используйте SD карты с емкостью не менее 8 ГБ. **Важно!** Не используйте карты памяти класса ниже 4. Оптимально использовать SD Class 10 (в версиях некоторых производителей x166 (180)).
6. Для получения хорошего качества видео, мы настоятельно рекомендуем установить разрешение 1920x1080. Для этого используйте SD карты ёмкостью не ниже 16 ГБ и классом не ниже 10-го.
7. Если время начала и конца заданы одинаковыми, функция DVR будет активна 24 часа (всегда).

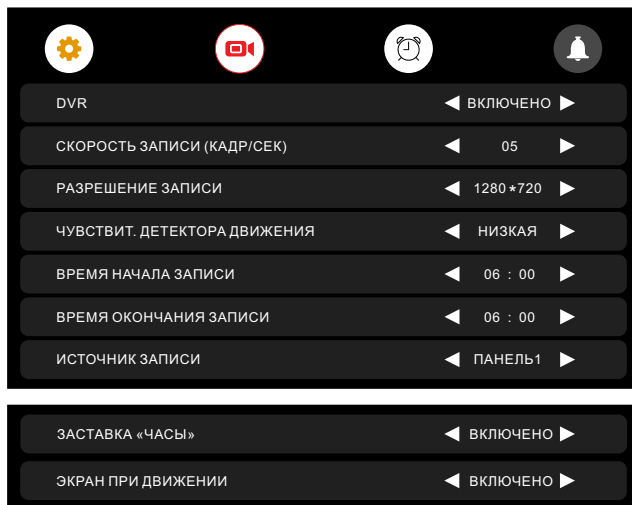
8.11 Запись видео вручную

В режиме разговора или просмотра коснитесь экрана и нажмите значок . На экране отобразится сообщение «ЗАПИСЬ». Нажмите еще раз  для окончания записи.

8.12 Параметры записи изображений, видеозаписи и DVR

Таблица 2. Параметры для сохранения изображений

Память	Разрешение	Количество снимков
Встроенная память	1920x1080/1280x720/640x480	Максимум 100 шт
Внешняя Micro SD карта	1920x1080/1280x720/640x480	Зависит от емкости карты

Таблица 3. Параметры видеозаписи

Емкость SD карты	Разрешение	Кадр/сек
8 - 128ГБ	1920x1080/1280x720/640x480	5 / 10 / 15 / 20 / 25

8.13 Сообщение для семьи и автоответчика

В режиме ожидания нажмите на экран или на кнопку  для входа в главное меню.

Выберите пункт "ЗАПИСЬ". По окончании записи сообщения, нажмите еще раз на иконку , "ЗАПИСЬ".







Рисунок 6. Запись сообщения.

Как прослушать записанное сообщение описано в разделе 8.16.5.

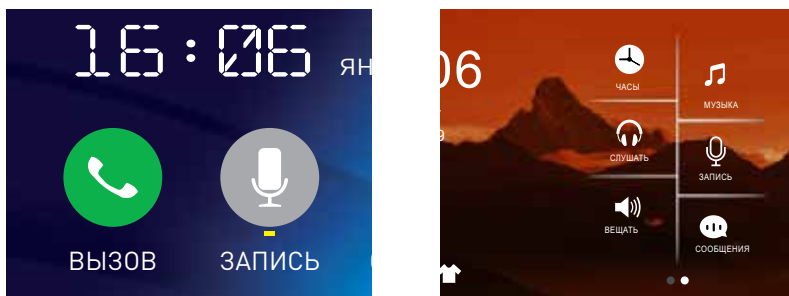
8.14 Автоответчик

Эта функция позволяет посетителю оставить аудио сообщение для вас, если никого нет дома. Для активации данной функции вы должны включить функцию «АВТООТВЕТЧИК» или «ОТВЕТ ВРУЧНУЮ» в главном меню в системных настройках  перед уходом из дома.

Когда посетитель нажмет кнопку вызова на панели и никто не ответит до окончания сигнала вызова, посетитель услышит записанное вами или системное сообщение из панели «Hello, no one is at home at this moment, please leave a message after the tone» и у него будет 20 секунд, чтобы оставить сообщение для вас.

Выбор сообщений между записанным и системным производится в настройках меню "СООБЩЕНИЯ", для этого надо выбрать иконку в главном меню  или .

Примечание: Запись и управление сообщениями описаны в разделе 8.13 и 8.16.5

8.15 Установка индивидуальных мелодий

В мониторе по умолчанию установлена одна из заводских мелодий на вызов и будильник. Для установки индивидуальных мелодий необходимо:



1. Вставьте карту памяти в монитор и отформатируйте ее (Главное меню - Настройки-Форматировать SD карту).
2. Вытащите карту памяти из монитора и подключите ее к компьютеру (с помощью встроенного или внешнего картридера).
3. Откройте папку "MYRING". В ней находятся 4 папки, в каждой из которых можно установить индивидуальную мелодию - "AlarmClock" (будильник), "DOOR1" (панель 1), "DOOR2" (панель 2), "Intercom" (интерком).
4. Выберите папки, где необходимо установить индивидуальную мелодию, и скопируйте в них тр-3 файлы размером до 3МБ (по одному в каждую папку).
5. Вставьте карту памяти в выключенный монитор и включите его.

Примечание: При первом входящем вызове после установки индивидуальной мелодии возможна задержка при проигрывании.

8.16 Просмотр фото, видео, DVR, файлов мультимедиа и сообщений

В режиме ожидания нажмите на экран или на кнопку  для входа в главное меню. Если есть непросмотренные файлы, они будут отображаться в правом углу соответствующей иконки в виде красной точки. Для просмотра и воспроизведения файлов выберите необходимый необходимый пункт меню. В названии папок указана дата создания записей в формате Год-Месяц-День. В каждой папке находятся файлы, записанные в течение дня. Все имена файлов содержат время создания в формате Час:Минута:Секунда.

8.16.1 Просмотр сохраненных изображений.

Для входа в список файлов в главном меню выберите пункт  или  "КАМЕРА". Если есть непросмотренные файлы, они будут выделены красным цветом. Для просмотра фото выберите имя файла, который вы хотите посмотреть, как показано на рисунке 7.







Рисунок 7. Список сохраненных изображений.

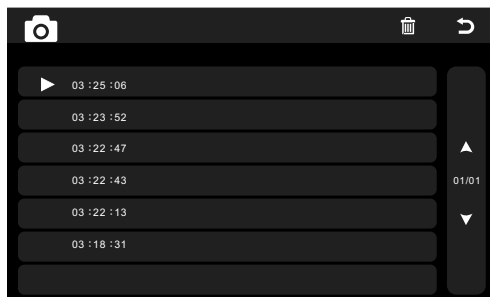

8.16.2 Просмотр записанного вручную видео и файлов DVR.

Для входа в список файлов в главном меню выберите иконку  или . Если есть непросмотренные файлы, они будут выделены красным цветом. Для просмотра видео выберите имя файла, который вы хотите посмотреть.

Для настройки общей громкости воспроизведения всех файлов выберите иконку  и установите необходимый уровень. Для настройки громкости во время воспроизведения файла смахните вниз.



Для возврата в предыдущее меню во время воспроизведения смахните вверх, для возврата в главное меню - нажмите кнопку .

8.16.3 Просмотр фотографий, записанных на SD карту.



Для входа в список файлов в главном меню выберите иконку  или . Для просмотра фото выберите имя файла, который вы хотите посмотреть. Для запуска автоматического режима просмотра фото используйте взмах влево или вправо.



Примечание: Если SD карта не вставлена, вы можете просматривать фото только из встроенной памяти.

8.16.4 Прослушивание музыкальных файлов, записанных на SD карту.

Для входа в список файлов в главном меню выберите иконку  или . Для воспроизведения выберите необходимый файл. Файлы будут воспроизводиться автоматически по порядку. Для настройки общей громкости воспроизведения всех файлов выберите иконку  и установите необходимый уровень.

8.16.5 Прослушивание сообщений.

Для входа в список файлов в главном меню выберите иконку  или . Для воспроизведения выберите необходимый файл. Файлы будут воспроизводиться автоматически по порядку. Для настройки общей громкости воспроизведения всех файлов выберите иконку  и установите необходимый уровень.

Для настройки сообщений, которые будут звучать из панели в режиме "Автоответчика", выберите иконку  в меню "СООБЩЕНИЯ" ( или ) и установите пункты меню как показано на рис.8. Аналогично сделайте установки для ""Сообщение окончания записи".







Рисунок 8. Настройка автоответчика.

8.17 Удаление файлов и папок

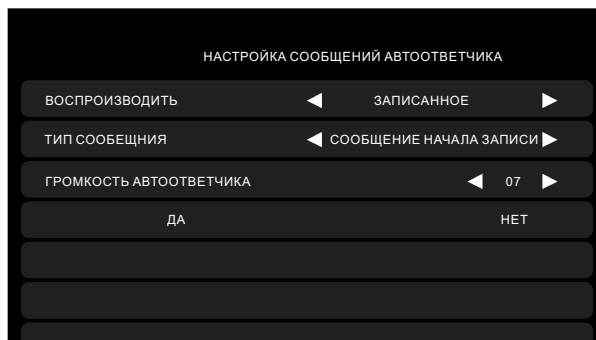
Для удаления файлов/папок с изображениями, видео, DVR или мультимедиа, нажмите  и, выбрав необходимый файл/папку или несколько файлов/папок, нажмите еще раз . В появившемся окне выберите "ДА".

8.18 Будильник

Для непосредственного входа в настройки будильника в главном меню (вариант 2) выберите иконку  или войдите в меню настроек, а затем выберите закладку "Будильник", как показано на рисунке 9, и выполните настройку времени, даты и будильника.





Рисунок 9. Настройка будильника.

8.19 Ночной режим и настройка звонка

Ночной режим позволяет автоматически отключать или уменьшать громкость входящего вызова на заданный уровень в ночное время суток (с 22.00 до 8.00).

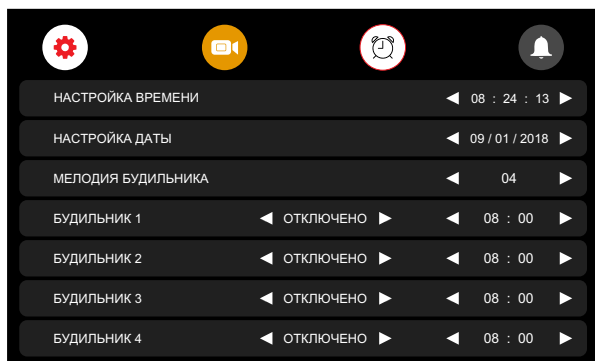
Для непосредственного входа в настройки ночного режима или звонка в главном меню (вариант 2) выберите иконку , или войдите в меню настроек, а затем выберите вкладку "Звонок", как показано на рисунке 10, и выполните необходимые настройки.



Рисунок 10. Настройка ночного режима.

8.20 Часы и календарь

Для отображения календаря и часов в качестве фоновой заставки необходимо в главном меню выбрать пункт ⌚ "ЧАСЫ" или в режиме ожидания нажать на кнопку ⏸ (для меню варианта 1). Настройка времени и даты производится в настройках функции "Будильник".

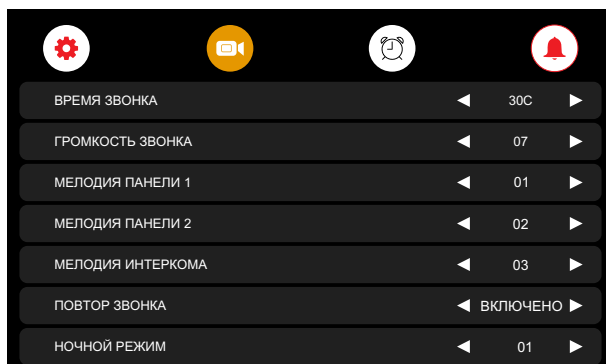

Рисунок 11. Часы и календарь.

Для отображения цифровых часов без календаря, в меню "Видеорегистратор" на второй странице необходимо выбрать в пункте "Заставка "Часы"" параметр "Включено" (как показано на рис.12).

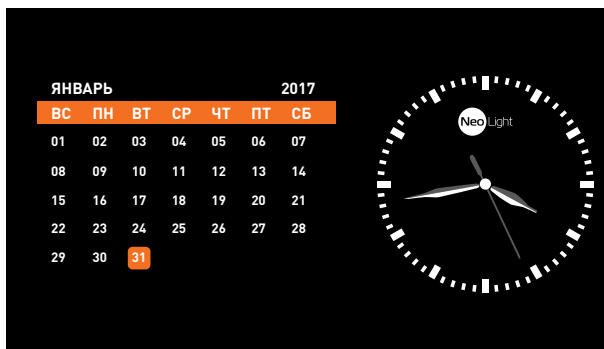

Рисунок 12. Цифровые часы.

8.21 Системные настройки

Для быстрого входа в меню системных настроек в режиме ожидания нажмите на кнопку на корпусе ⚙. Для входа через главное меню, нажмите на экран или на кнопку ⏸ и выберите иконку ⚙ или ⚙ для входа в сервисное меню.



Рисунок 13. Системные настройки.

Таблица 4. Системные настройки.

№	Пункт	Значение	Примечание
1	ЯЗЫК	УКРАИНСКИЙ/РУССКИЙ/ENGLISH	
2	РЕЖИМ «НЕ БЕСПОКОИТЬ»	Заводская установка – ОТКЛЮЧЕН. При включении - вызов с панели, интеркома и громкой связи в беззвучном режиме; при этом индикатор питания мигает.	
3	РЕЖИМ «ПРОСЛУШИВАНИЯ»	Заводская установка – ОТКЛЮЧЕН. Если функция включена, монитор можно прослушивать с других мониторов.	
4	ОТКРЫТИЕ ЗАМКА В РЕЖИМЕ ПРОСМОТРА	Заводская установка – ОТКЛЮЧЕНО. Если функция включена, замок двери можно открыть нажатием кнопки «—» соответственно в режиме просмотра.	
5	ДОПОЛНИТЕЛЬНЫЕ ВХОДЫ (при переключении каналов в режиме просмотра отключенные входы отображаться не будут)	ПАНЕЛЬ 2	Включено/Отключено
		КАМЕРА 1	Включено/Отключено (вход CCTV1)
		КАМЕРА 2	Включено/Отключено (вход CCTV2)
6	АДРЕС УСТРОЙСТВА	КОМНАТА 1/2/3/4	Адрес основного монитора должен быть 1. Опция подсвечивается желтым, если два монитора имеют одинаковый адрес.
7	ЗАВОДСКИЕ НАСТРОЙКИ	Сброс системных настроек монитора на заводские установки.	
8	ФОРМАТ ВНУТРЕННЕЙ ПАМЯТИ	Форматирование встроенной памяти	
9	ФОРМАТИРОВАТЬ SD КАРТУ	Форматирование SD карты	
10	КОЛИЧЕСТВО АВТОМАТИЧЕСКИХ СНИМКОВ	00	Запись фото не производится
		01	Автоматически сохраняет 1 снимок
11	ОСТАВИТЬ СООБЩЕНИЕ	Заводская установка – ОТКЛЮЧЕН. Если функция включена, посетитель может оставить сообщение.	

12	ОТКЛЮЧЕНИЕ ЭКРАНА ПОСЛЕ	Заводская установка 1 минута, допустимые значения: 30 сек~60 мин	Переводит экран в режим ожидания после указанного времени
13	ВРЕМЯ ЗВОНКА	Заводская установка 30 секунд, допустимые значения: 10~60 сек	
14	ГРОМКОСТЬ ЗВОНКА	Заводская установка 07, допустимые значения: 01~09	
15	ТИП ЗВОНКА	Панель 1	01 по умолчанию, допустимые значения: 01-13
		Панель 2	02 по умолчанию, допустимые значения: 01-13
		Интерком	03 по умолчанию, допустимые значения: 01-13
		Повтор звонка	Вкл/Выкл

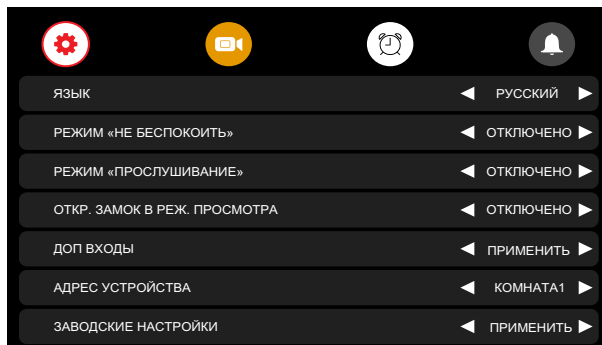
9. Характеристики

№	Параметр	Значение
1	Питание	AC 100-240 В ₆ 50/60 Гц
2	Потребление	9Вт (не более), 2.5 Вт (ожидание)
3	Рабочая температура	От 0 до +40С°
4	Рабочая влажность	0-95%
5	Дисплей	7 дюймов, сенсорный емкостной, IPS
6	Разрешение дисплея	1024x600 пикс
7	Тип связи	Без трубки
8	Подключение	4 провода (см. рекомендации на стр.10)
9	Формат входного сигнала	AHD / TVI / CVI / CVBS
10	Разрешение входного сигнала	1080P / 720P / 576i
11	Размеры	216 x 129 x 19 мм
12	Вес	490 г

Производитель оставляет за собой право вносить изменения в конструкцию, комплектацию и т.п. без уведомления и изменения в инструкции.

Neo Light[®]
by Balter