



Neo Light[®]
by Balter

**Инструкция по эксплуатации
Видеодомофон NeoLight ZETA+ HD WF**

Оглавление

1. Названия и функции элементов	7
2. Основные функции и особенности	8
2.1 Особенности	8
2.2 Основные функции	8
3. Комплектация	8
4. Возможности подключения	9
4.1 Подключение двух вызывных панелей	9
4.2 Подключение вызывной панели и видеокамеры	9
5. Схема подключения	10
6. Установка	11
7. Необходимые кабели	12
8. Инструкция по эксплуатации	13
8.1 Главное меню	13
8.2 Ответ на входящий вызов	15
8.3 Просмотр видео от панелей и камер	16
8.4 Настройка громкости, яркости, контраста и цвета	16
8.5 Внутренний вызов на мониторы (адресный интерком)	17
8.6 Функция общего вызова (громкая связь)	17
8.7 Режим «Не беспокоить»	17
8.8 Прослушивание мониторов (аудионяня)	17
8.9 Захват (сохранение) изображений	17
8.9.1 Автоматический захват изображений	17
8.9.2 Ручной захват изображений	18
8.10 Функция видеорегистратора (DVR)	18
8.11 Запись видео вручную	19
8.12 Параметры записи изображений, видеозаписи и DVR	19
8.13 Сообщение для семьи и автоответчика	19
8.14 Автоответчик	20
8.15 Установка индивидуальных мелодий	20
8.16 Просмотр фото, видео, DVR, файлов мультимедиа и сообщений	21
8.16.1 Просмотр сохраненных изображений	21
8.16.2 Просмотр записанного вручную видео и файлов DVR	21
8.16.3 Просмотр фотографий, записанных на SD карту	21
8.16.4 Прослушивание аудиофайлов, записанных на SD карту	21
8.16.5 Прослушивание сообщений	22
8.17 Удаление файлов и папок	22
8.18 Будильник	22
8.19 Ночной режим и настройка звонка	23
8.20 Настройка сети	23
8.21 Настройка microSD карты	24
8.22 Часы и календарь	25
8.23 Системные настройки	25

9. Характеристики.....	28
10. Подключение монитора к мобильному приложению	29
10.1 Установка мобильного приложения NeoLight	29
10.2 Регистрация и вход в приложение	29
10.3 Привязка монитора к приложению NeoLight через Wi-Fi	30
10.4 Привязка монитора к приложению NeoLight через LAN	32
11. Настройка мобильного приложения	34
11.1 Настройка режима аудиосвязи (ОЧЕНЬ ВАЖНО!)	34
11.2 Изменение названия и значка устройства	35
11.3 Добавить пользователя.....	35
11.4 Удалить устройство.....	36
11.5 Управление мобильным приложением	37
11.5.1 Качество изображения, отключить динамик, развернуть на весь экран, вход в меню "Настройки", уровень сигнала соединения.....	37
11.5.2 Сохранение фото и запись видео	37
11.5.3 Открытие замка и ворот, переключение каналов	38
11.6 Режим разговора и прослушивания.....	39
11.7 Список событий (сигнал тревоги).....	40

Мобильное приложение NeoLight

iOS

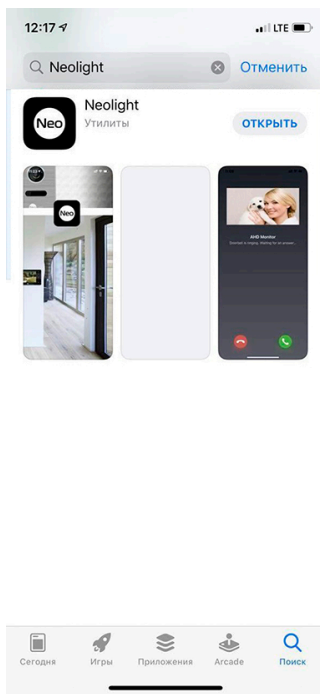















Android

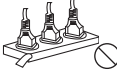









Предупреждения

Следуйте инструкции для предотвращения нанесения вреда здоровью или имуществу.

	<p>1. Опасность Возможна смерть или серьезный вред здоровью</p>	<p> Запрет</p>
	<p>2. Предупреждение Возможна потеря имущества или нанесение ему вреда.</p>	<p> Не разбирать.</p> <p> Не прикасаться.</p> <p> Запрет на выполнение.</p> <p> Вилку следует вынуть из розетки.</p>

	<p>Не включайте несколько вилок в розетки одновременно. Это может вызвать перегрев и пожар.</p>
	<p>Не подключайте другие устройства без отключения питания. Это может вызвать повреждения устройств.</p>
	<p>Не используйте поврежденный шнур питания и не ставьте тяжелые предметы на изделие. Это может вызвать пожар.</p>
	<p>Не вставляйте вилку в розетку влажными руками. Это может вызвать поражение электрическим током.</p>
	<p>Не используйте воду, жидкости и детергенты на базе масел для чистки изделия. Используйте только сухую ткань, чтобы избежать поражения электрическим током.</p>
	<p>Не используйте устройство во влажном помещении. Это может причинить поражение электрическим током или пожар.</p>
	<p>Не прилагайте излишних усилий, вынимая вилку из розетки. Если шнур питания поврежден, это может вызвать поражение электрическим током или пожар.</p>
	<p>Не разбирайте, не ремонтируйте или модернизируйте изделие. Это может причинить поражение электрическим током, пожар или повреждение изделия.</p>
	<p>Не используйте дополнительные выключатели. Это может причинить поражение электрическим током.</p>

	<p>Если отверстия в розетке больше ширины вилки, не вставляйте в нее вилку. Это может вызвать поражение электрическим током или пожар.</p>
	<p>Убедитесь, что пыль и посторонние предметы не попадают на изделие.</p>
	<p>Посторонние предметы не должны попасть в корпус изделия. Это может вызвать повреждение изделия.</p>
	<p>Не помещайте тяжелые предметы на устройства. Это может вызвать повреждение изделия.</p>
	<p>Устанавливайте устройство на ровную, прочную поверхность. В противном случае, оно может работать неправильно.</p>
	<p>Если устройство издает странный шум, немедленно выньте вилку из розетки и обратитесь в сервисный центр.</p>
	<p>Избегайте попадания прямых солнечных лучей на устройство или его нагрева, при установке и эксплуатации.</p>
	<p>Не разбирайте устройство.</p>
	<p>Вынимайте вилку из розетки, если изделие не используется длительное время.</p>

1. Названия и функции элементов

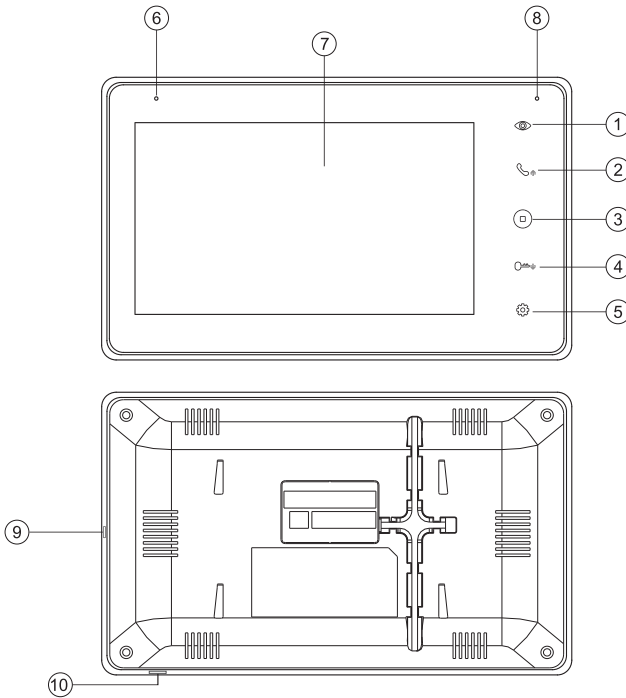

№	Наименование	Назначение
1	Кнопка просмотра	Просмотр изображения от камер / панелей
2	Кнопка ответа	Ответ / Вызов интеркома / Навигация по меню
3	Кнопка «Назад»	Возврат в главное меню / Повесить трубку / Вход в главное меню
4	Кнопка открытия замка	Открытие замка и ворот / Навигация по меню
5	Кнопка «Подтвердить»	Вход в системное меню / Подтверждение команды
6	Микрофон	Высокочувствительный микрофон
7	Экран	7" экран, 1024 x 600, IPS
8	Индикатор	Отображает статус устройства
9	Выключатель питания	Включение / Выключение устройства
10	Разъем для micro SD карты	Рекомендуемая SD карта: класс 10, от 16 до 128 ГБ*

* SD карта должна быть отформатирована в FAT32 и классом не ниже 10.

2. Основные функции и особенности

2.1 Особенности

- Поддержка Full HD сигнала
- 7" цветной ЖК дисплей с высоким разрешением 1024x600
- **IPS матрица** с расширенным углом обзора и улучшенной цветопередачей
- Встроенный модуль **Wi-Fi** 802.11 b/g/n (2.4 ГГц)
- **Ethernet** 10/100 Мбит/с
- Установка любого изображения для рабочего стола
- Возможно установить свою mp3 мелодию на вызов
- Hands Free, отличная связь с чистым звуком
- Тонкий корпус

2.2 Основные функции

- Поддерживаемый формат сигнала: AHD/TVI / CVI / CVBS
- Разрешение для просмотра и записи: 1080p / 720p / 576i
- Переадресация вызова на **мобильное приложение NeoLight (iOS, Android)**
- Поддержка SD карт (до 128 ГБ)
- Режим видеорегистратора с детектором движения
- Запись видео и аудио
- Запись фото на внутреннюю память или на SD карту
- Поддержка мультимедиа: фоторамка, воспроизведение музыки в формате mp3
- Функция «Не беспокоить»
- Адресный интерком, общий вызов по всем мониторам
- Функция прослушивания, автоответчик, календарь и будильник
- Просмотр в реальном времени видео от панели или камеры
- Подключение вызывных панелей + видеокамер (макс. 2+2 или 1+3)
- Управление электрическим замком
- Регулировка яркости, контрастности, цвета, громкости и формата изображения

3. Комплектация



Монитор



Инструкция



Кронштейн



2 дюбеля



Осушитель



Шурупы

2 разъема 5 контактов
(красный/синий/ желтый/
белый/коричневый)2 разъема 4 контакта
(красный/синий/
желтый/белый)Разъем 4 контакта
(белый/синий/
белый/синий)

4. Возможности подключения

4.1 Подключение двух вызывных панелей

В системе может быть 1 основной монитор, 3 дополнительных монитора, 2 вызывных панели и 8 видеокамер..

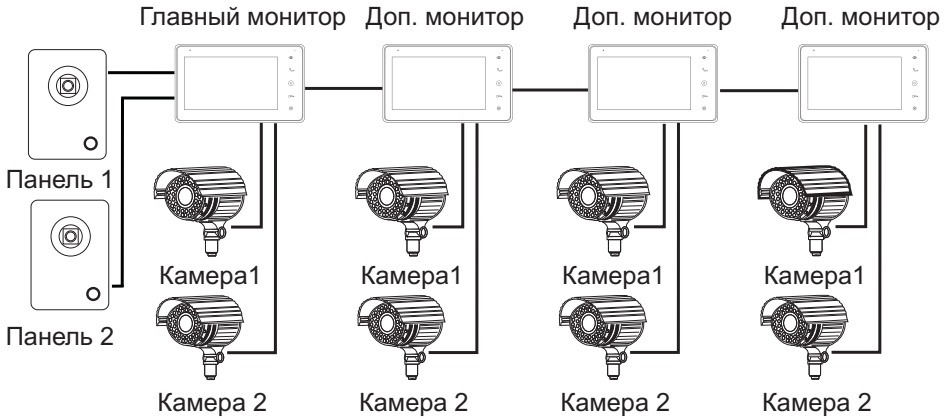

4.2 Подключение вызывной панели и видеокамеры

В системе может быть 1 основной монитор, 3 дополнительных монитора, 1 вызывная панель и 9 видеокамер.

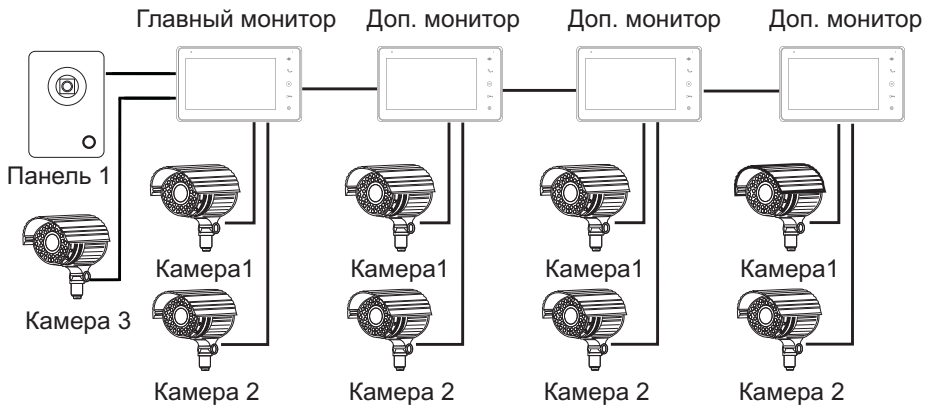

5. Схема подключения

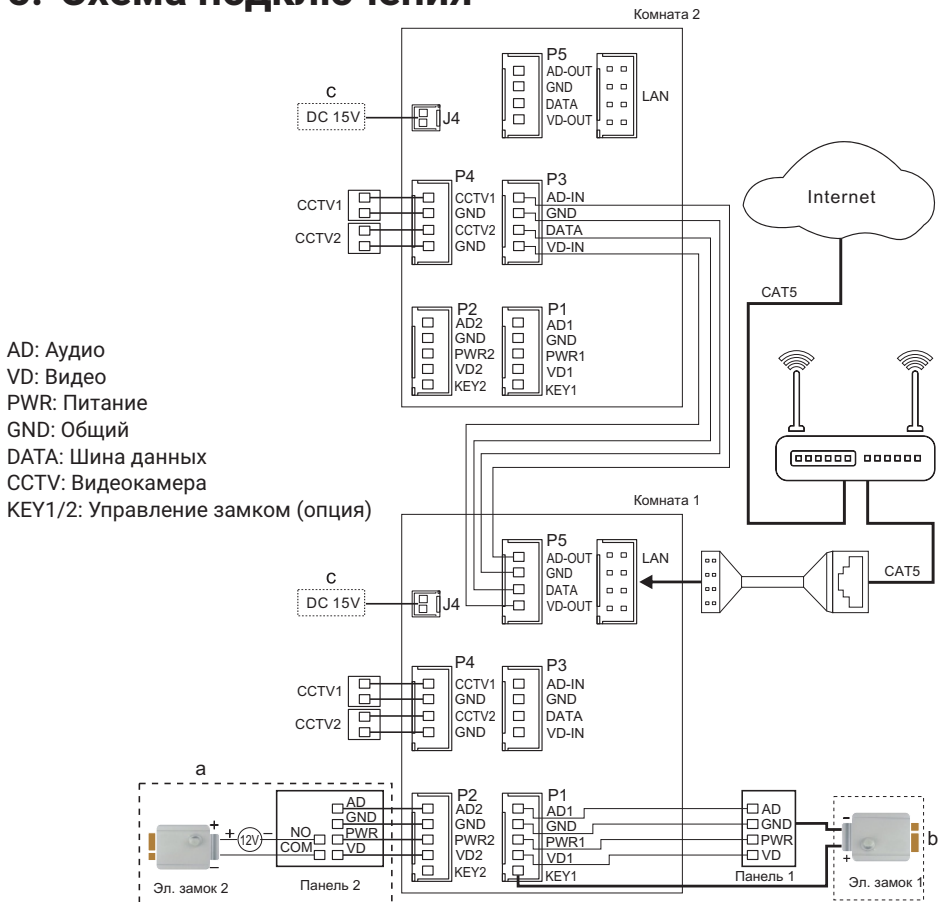

Примечание:

При подключении электрического замка к вызывной панели требуется дополнительный блок питания соответствующий току потребления замка. Выход KEY является импульсным, т.е. при нажатии кнопки открывании замка через этот выход происходит разряд конденсатора 2200мкФх12В.

a. Вариант подключения замка с использованием внешнего блока питания, коммутируемого вызывной панелью.

b (опция). Вариант подключения замка через встроенный БУЗ в домофоне (при длине кабеля до 5 м и сечением не менее 0.5 кв мм)

c. Домофон также может работать от внешнего блока питания (не входит в комплект), который подключается к разъему J4

6. Установка

1. Используйте подходящую схему подключения для выбранной системы и убедитесь в наличии соответствующих кабелей.
2. Определите место установки монитора:
Рекомендуемая высота установки монитора: 1,5 – 1,6 метра.
3. Не подключайте питание до окончания выполнения подключений.
4. Снимите кронштейн с монитора.
5. Установите кронштейн монитора на стену.
6. Подключите кабели, согласно приведенной ранее схеме.
7. Закрепите монитор на кронштейне.
8. Включите питание монитора, после его установки и выполнения всех подключений.

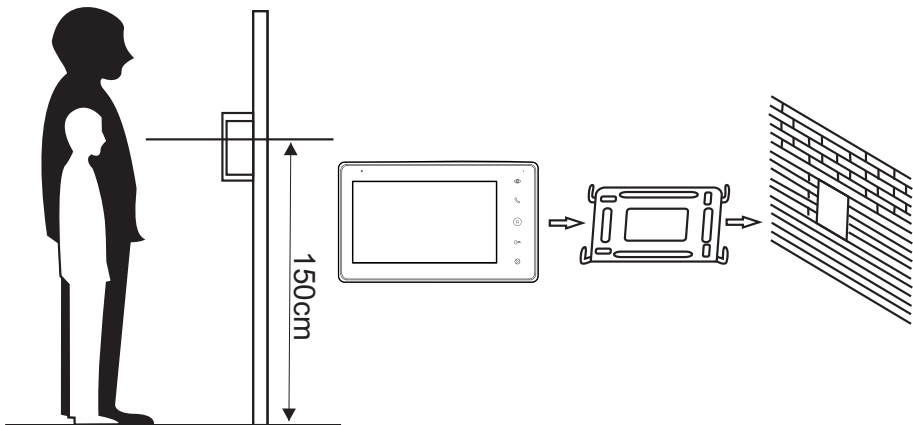

7. Необходимые кабели

Монитор имеет 2 варианта управления электрическим замком: управление через реле вызывной панели и управление импульсом напряжения от монитора.

Требования к кабелям и допустимые длины для каждой схемы включения даны ниже.

- Расстояние между монитором и вызывной панелью до 30 м – для видеосигнала используйте кабель RG59/RG6-75 Ом, для питания, GND и аудио - кабель 4 x 0,5 кв.мм
- Расстояние между монитором и вызывной панелью до 100 м – для видеосигнала используйте кабель RG59/RG6-75 Ом, для питания, GND и аудио - кабель 4 x 0,75 кв.мм

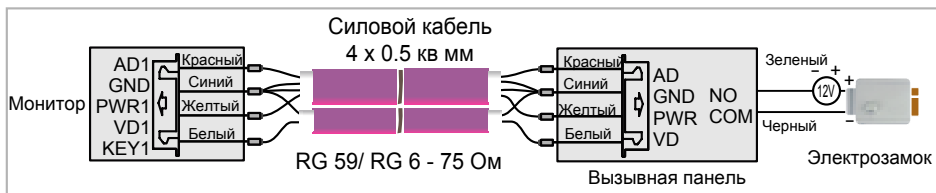

- Расстояние между монитором и вызывной панелью до 5 м - для видеосигнала используйте кабель RG59/RG6-75 Ом, для питания, GND и аудио - кабель 6 x 0,5 кв.м

Допускается использование кабеля UTP Cat5e 4x2x0,51 для подключения аудио и видео, при использовании по 3 жилы на питание и общий. Для управления замком следует использовать силовой кабель сечением не менее 0,5мм². ВНИМАНИЕ! Такая схема может не работать с замками с высоким энергопотреблением (более 1А в импульсе)!

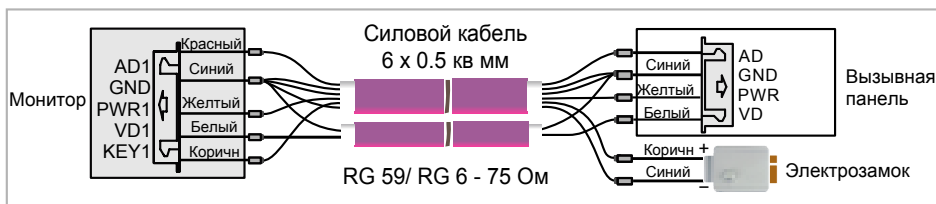

Для подключения нескольких мониторов в интеркоме (до 30 м) для видеосигнала используйте кабель RG59/RG6-75 Ом, для питания, GND и аудио - кабель 2 x 0,5 кв.мм

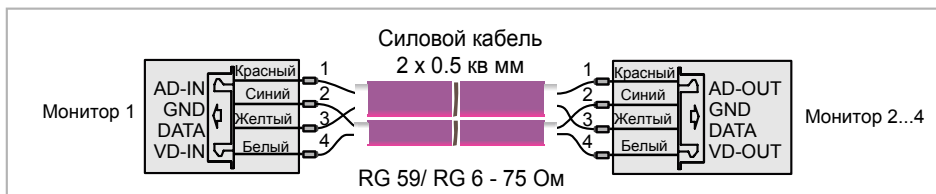

8. Инструкция по эксплуатации

8.1 Главное меню

Для входа в Главное меню в режиме ожидания нажмите на кнопку .











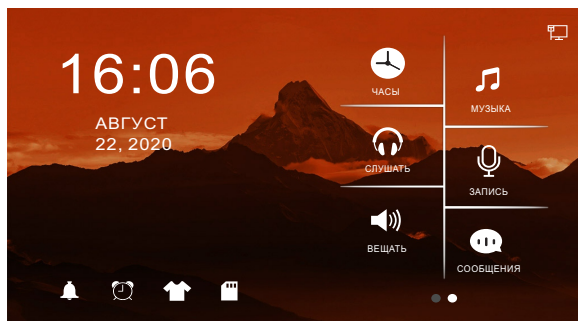

















Рисунок 1. Главное меню

Таблица 1. Главное меню.

№	Иконка	Функция	Примечание
1*		Воспроизведение/ удаление файлов, записанных видеорегистратором	Для удаления выберите необходимый файл и нажмите, удерживая, кнопку  ; для настройки громкости нажмите, удерживая,  .
2*		Просмотр/удаление фото, записанных на SD карту	Для удаления выберите необходимый файл и нажмите, удерживая, кнопку  .
3*		Просмотр/удаление изображений, записанных с вызывной панели	Для удаления выберите необходимый файл и нажмите, удерживая, кнопку  .

№	Иконка	Функция	Примечание
4		Разговор с посетителем / Вызов (пересылка вызова) на другой монитор в интеркоме	
5		Просмотр видео с панелей и камер	
6		Вход в системное меню	
7		Настройка звонка	
8		Настройка времени	
9**		Выбор изображения для рабочего стола	Для смены изображения выберите иконку  нажмите  . Для установки своего фона - загрузите файл на SD карту.
10		Настройка microSD карты	При отсутствии microSD карты отображается иконка  . Когда microSD карта вставлена, для ее форматирования или копирования на карту файлов выберите иконку  .
11		Отображение календаря и часов в режиме ожидания	Для отображения только времени зайдите в настройки режима "Видеорегистратор"
12		Прослушивание подключенных мониторов	Режим "Аудионяня"
13		Общее оповещение на все мониторы	Режим "Громкая связь"
14*		Прослушивание/ удаление музыкальных файлов, записанных на SD карту	Для удаления выберите необходимый файл и нажмите, удерживая, кнопку  ; для настройки громкости нажмите, удерживая,  .
15*		Запись сообщений для прослушивания на мониторе	Режим "Автоответчик"

№	Иконка	Функция	Примечание
16*		Прослушивание/ удаление сообщений автоответчика	Для удаления выберите необходимый файл и нажмите, удерживая, кнопку ; для настройки громкости нажмите, удерживая, . Для настройки сообщения для посетителя нажмите, удерживая,
17		Интернет-соединение	При подключении к сети через LAN-кабель отображается иконка ; если проводное соединение не подключено - отображается иконка . При подключении по Wi-Fi отображается иконка ; если Wi-Fi подключение отсутствует - отображается иконка

Примечание:

* 1. Необходима карта Micro SD для входа в меню 1, 2, 3, 9**, 14, 15, 16.

** 2. **Настройка рабочего стола:** после установки SD карты в слот монитора, на ней автоматически создается папка SKIN. Запишите в эту папку необходимый файл с расширением .jpg и размером не больше 250КБ. Тип файла должен быть "baseline jpg". Вставьте SD карту опять в разъем на мониторе и, нажимая на , выберите ваше изображение или перезагрузите монитор для автоматического отображения записанного файла на рабочем столе экрана.

8.2 Ответ на входящий вызов

Когда посетитель нажимает кнопку вызова на панели, все мониторы в доме одновременно выдают сигнал вызова, на экране отображается «ВХОДЯЩИЙ ВЫЗОВ».











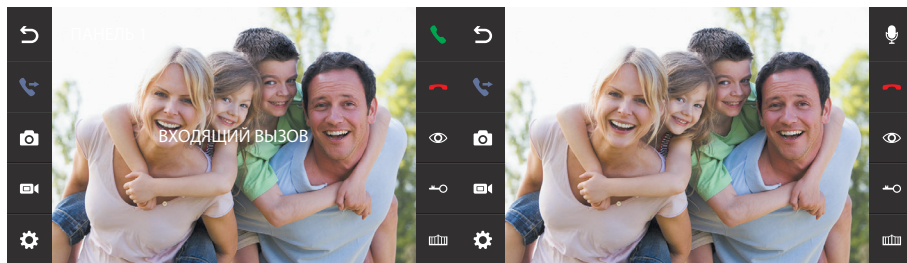

Рисунок 2. Входящий вызов.

Нажмите на кнопку на корпусе монитора для разговора с посетителем. Монитор вернется в состояние ожидания, если ответа на вызов не было по истечении времени вызова. Если вы хотите открыть замок двери посетителю, в режиме вызова или разговора нажмите на кнопку на корпусе, на экране отобразится «ОТКРЫТ ЗАМОК ПАНЕЛИ». Для открытия ворот удерживайте нажатой кнопку на корпусе – отобразится "ВОРОТА ОТКРЫТЫ". При наличии другого вызова, полученного в ходе разговора, отображается «ПОСЕТИТЕЛЬ У ПАНЕЛИ 2», нажмите на кнопку на корпусе монитора для переключения на другую панель и общения с другим посетителем.

Примечание:





1. Во время разговора при вызове удерживайте нажатой кнопку  на корпусе монитора для выключения микрофона . Для включения нажмите и удерживайте нажатой кнопку  на корпусе еще раз.
2. Для управления воротами необходимо использовать дополнительное устройство.



8.3 Просмотр видео от панелей и камер

В режиме ожидания выберите в главном меню иконку  или нажмите на кнопку  на корпусе монитора для просмотра изображения от вызывной панели 1, нажмите на кнопку  еще раз для выбора необходимого канала (панели, видеокамеры). В режиме просмотра видео от панели вы можете нажать на кнопку  на корпусе для разговора, а также нажать на кнопку  для открытия замка; для открытия ворот удерживайте нажатой кнопку  на корпусе монитора.

Примечание: В режиме просмотра видео от Панели1/Панели2/Камеры1/Камеры2, касание в любом месте экрана переключает формат экрана с 4:3 на 16:9 и убирает боковые меню .

8.4 Настройка громкости, яркости, контраста и цвета

В режиме разговора, вызова, громкой связи, прослушивания или интеркома, нажмите и удерживайте кнопку  для настройки громкости; для настройки яркости, контраста, цвета и формата нажмите кнопку  в режиме входящего вызова или просмотра и изменяйте значения параметров кнопками  или . Настройки сохраняются индивидуально для каждого канала.

 - настройка цвета;
 - настройка яркости;







 - настройка контраста;
 - настройка громкости.





Рисунок 3. Настройка параметров изображения.



8.5 Внутренний вызов на мониторы (адресный интерком)

Если вы делаете вызов на все мониторы, в режиме ожидания нажмите на кнопку  на корпусе или в главном меню выберите иконку . Если у вас более 2-х мониторов, вы увидите список комнат. Выберите необходимый номер комнаты для вызова. Для ответа необходимо нажать на кнопку  на корпусе или выбрать кнопку  для отказа от ответа.

8.6 Функция общего вызова (громкая связь)

Эта функция позволяет вам передать информацию на все мониторы в доме. Для выполнения общего вызова, войдите в главное меню и выберите иконку  или нажмите и удерживайте кнопку  на корпусе в режиме ожидания. На экране отобразится «ГРОМКАЯ СВЯЗЬ», мониторы в других комнатах отобразят «ГРОМКАЯ СВЯЗЬ ВКЛЮЧЕНА». Вы можете передать голосовое сообщение на все мониторы.

8.7 Режим «Не беспокоить»

Включение или выключение режима «Не беспокоить» производится длинным нажатием на кнопку  или в системных настройках. Для этого в главном меню выберите иконку , а затем выберите вкладку  с системными настройками и произведите настройку режима "Не беспокоить". Если эта функция включена, монитор не будет выдавать звуковых сигналов в режимах вызова от панели, интеркома или общего вызова. При включении этой функции индикатор питания мигает.

8.8 Прослушивание мониторов (аудионяня)

В режиме ожидания войдите в главное меню и выберите иконку . Если у вас более 2 мониторов, вы увидите список комнат. Выберите номер комнаты для прослушивания. На дисплее вашего монитора будет отображаться надпись «ПРОСЛУШИВАНИЕ».

Примечание:

1. В главном меню в меню "НАСТРОЙКИ" (иконка ) следует включить функцию «РЕЖИМ «ПРОСЛУШИВАНИЯ»». Если вы хотите запретить прослушивание монитора с других мониторов, выключите на нем функцию «РЕЖИМ «ПРОСЛУШИВАНИЯ»».
2. В данном режиме пользователь может слышать, что происходит в прослушиваемом помещении, при этом его не будет слышно.

8.9 Захват (сохранение) изображений

8.9.1 Автоматический захват изображений

В системных настройках для функции «Количество автоматических снимков» установите значение 1. Монитор будет автоматически делать и сохранять фотографию по нажатию кнопки вызова на панели.





Рисунок 4. Настройка автоматического захвата изображений.

8.9.2 Ручной захват изображений

В режиме разговора или просмотра нажмите на кнопку . На экране отобразится сообщение «ИЗОБРАЖЕНИЕ СОХРАНЕНО».

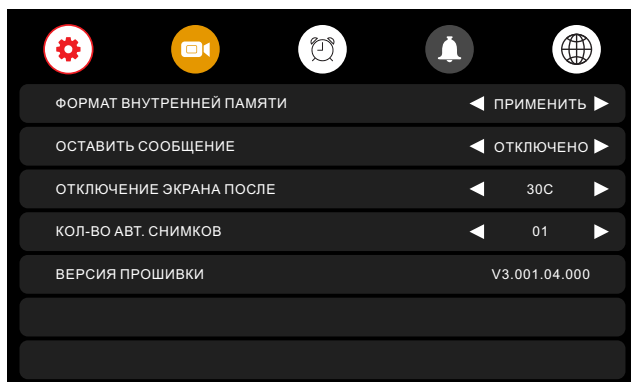
8.10 Функция видеорегистратора (DVR)

Для работы видеорегистратора в автоматическом режиме в системных настройках выберите вкладку  и включите функцию "DVR", как показано на рисунке 5. Запись может вестись от любой панели или видеокамеры в установленное время.





Рисунок 5. Настройка видеорегистратора

Примечание:

1. Если задано значение для «ЧУВСТВИТЕЛЬНОСТЬ ДЕТЕКТОРА ДВИЖЕНИЯ» «НИЗКАЯ/НОРМАЛЬНАЯ/ВЫСОКАЯ», монитор будет вести запись только по обнаружению движения. Запись производится в течение 1 минуты. Если движение продолжается - монитор будет писать еще 1 минуту, если движение не заканчивается, монитор будет писать еще 1 минуту, а потом запись прекратится до следующего обнаружения движения.
2. В режиме DVR видеозапись ведется со звуком
3. **SD карта должна быть отформатирована в FAT32**
4. Функция DVR не будет работать, если объем SD карты менее 2 Гб. Для SD карт 2 Гб, запись может вестись только со скоростью 1 кадр в секунду при разрешении 320x240.
5. Чтобы функция DVR работала правильно, используйте SD карты с емкостью не менее 8 Гб. **Важно!** Не используйте карты памяти класса ниже 4. Оптимально использовать SD Class 10 (в версиях некоторых производителей x166 (180)).
6. Для получения хорошего качества видео, мы настоятельно рекомендуем установить разрешение 1920x1080. Для этого используйте SD карты ёмкостью не ниже 16 Гб и классом не ниже 10-го.
7. Если время начала и конца заданы одинаковыми, функция DVR будет активна 24 часа (всегда).

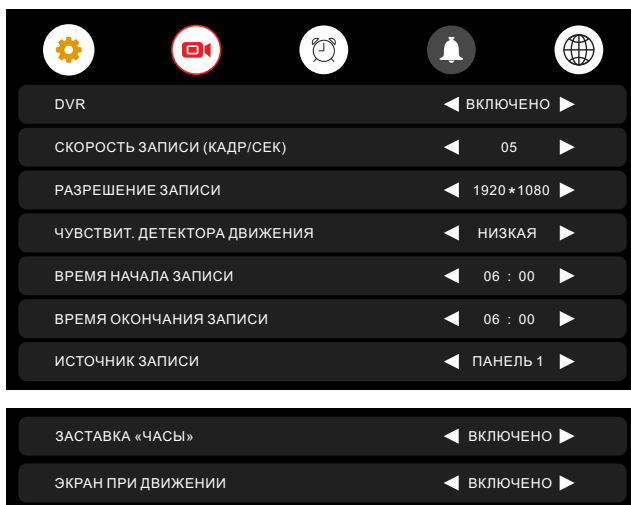
8.11 Запись видео вручную

В режиме разговора или просмотра нажмите, удерживая, кнопку  для начала записи. На экране отобразится сообщение «ЗАПИСЬ». Нажмите еще раз  для окончания записи.

8.12 Параметры записи изображений, видеозаписи и DVR



Таблица 2. Параметры для сохранения изображений

Память	Разрешение	Количество снимков
Встроенная память	1920x1080/1280x720/640x480	Максимум 100 шт
Внешняя Micro SD карта	1920x1080/1280x720/640x480	Зависит от емкости карты

Таблица 3. Параметры видеозаписи

Емкость SD карты	Разрешение	Кадр/сек
8 - 128Гб	1920x1080/1280x720/640x480	5 / 10 / 15 / 20 / 25

8.13 Сообщение для семьи и автоответчика

В режиме ожидания нажмите на кнопку  для входа в главное меню. Выберите пункт "ЗАПИСЬ" (рисунок 6) и нажмите на кнопку  для начала записи. Для окончания записи сообщения нажмите на кнопку  еще раз.

Как прослушать записанное сообщение описано в разделе 8.16.5.



Рисунок 6. Запись сообщения.

8.14 Автоответчик

Эта функция позволяет посетителю оставить аудио сообщение для вас, если никого нет дома. Для активации данной функции вы должны включить функцию «АВТООТВЕТЧИК» или «ОТВЕТ ВРУЧНУЮ» в главном меню в системных настройках (⊕) перед уходом из дома.

Когда посетитель нажмет кнопку вызова на панели и никто не ответит до окончания сигнала вызова, посетитель услышит записанное вами или системное сообщение из панели «Hello, no one is at home at this moment, please leave a message after the tone» и у него будет 20 секунд, чтобы оставить сообщение для вас.

Выбор сообщений между записанным и системным производится в настройках меню "СООБЩЕНИЯ", для этого надо выбрать иконку 🗣️ в главном меню.

Примечание: Запись и управление сообщениями описаны в разделе 8.13 и 8.16.5

8.15 Установка индивидуальных мелодий

В мониторе по умолчанию установлена одна из заводских мелодий на вызов и будильник. Для установки индивидуальных мелодий необходимо:

1. Вставьте карту памяти в монитор и отформатируйте ее (Главное меню - Настройки-Форматировать SD карту).
2. Вытащите карту памяти из монитора и подключите ее к компьютеру (с помощью встроенного или внешнего картридера).
3. Откройте папку "MYRING". В ней находятся 4 папки, в каждой из которых можно установить индивидуальную мелодию - "AlarmClock" (будильник), "DOOR1" (панель 1), "DOOR2" (панель 2), "Intercom" (интерком).
4. Выберите папки, где необходимо установить индивидуальную мелодию, и скопируйте в них тр-3 файлы размером до 3МБ (по одному в каждую папку).
5. Вставьте карту памяти в выключенный монитор и включите его.

Примечание: При первом входящем вызове после установки индивидуальной мелодии возможна задержка при проигрывании.

8.16 Просмотр фото, видео, DVR, файлов мультимедиа и сообщений

В режиме ожидания нажмите на кнопку  для входа в главное меню. Если есть непросмотренные файлы, они будут отображаться в правом углу соответствующей иконки в виде красной точки. Для просмотра и воспроизведения файлов выберите необходимый пункт меню. В названии папок указана дата создания записей в формате Год-Месяц-День. В каждой папке находятся файлы, записанные в течение дня. Все имена файлов содержат время создания в формате Час:Минута:Секунда.

8.16.1 Просмотр сохраненных изображений.

Для входа в список файлов в главном меню выберите пункт  "КАМЕРА". Если есть непросмотренные файлы, они будут выделены красным цветом. Для просмотра фото выберите имя файла, который вы хотите посмотреть, как показано на рисунке 7.







Рисунок 7. Список сохраненных изображений.

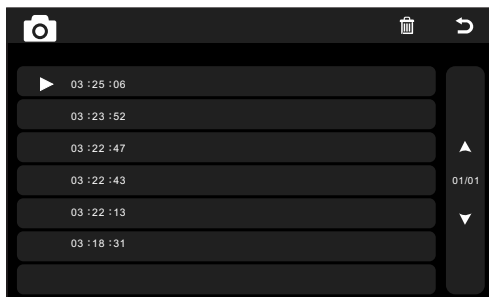

8.16.2 Просмотр записанного вручную видео и файлов DVR.

Для входа в список файлов в главном меню выберите иконку . Если есть непросмотренные файлы, они будут выделены красным цветом. Для просмотра видео выберите имя файла, который вы хотите посмотреть.

Для настройки громкости воспроизведения нажмите, удерживая, кнопку .



Для возврата в предыдущее меню во время воспроизведения нажмите кнопку .

8.16.3 Просмотр фотографий, записанных на SD карту.



Для входа в список файлов в главном меню выберите иконку . Для просмотра фото выберите имя файла, который вы хотите посмотреть. Для запуска автоматического режима просмотра фото нажмите 2 раза на кнопку .

Примечание: Если SD карта не вставлена, вы можете просматривать фото только из встроенной памяти.

8.16.4 Прослушивание аудиофайлов, записанных на SD карту.

Для входа в список файлов в главном меню выберите иконку . Для воспроизведения выберите необходимый файл. Файлы будут воспроизводиться автоматически по порядку. Для настройки общей громкости воспроизведения всех файлов нажмите, удерживая, кнопку  и установите необходимый уровень.

8.16.5 Прослушивание сообщений.

Для входа в список файлов в главном меню выберите иконку . Для воспроизведения выберите необходимый файл. Файлы будут воспроизводиться автоматически по порядку. Для настройки общей громкости воспроизведения всех файлов нажмите, удерживая, кнопку  и установите необходимый уровень.

Для настройки сообщений, которые будут звучать из панели в режиме "Автоответчика", нажмите, удерживая, кнопку  и установите пункты меню как показано на рис.8. Аналогично сделайте установки для ""Сообщение окончания записи".







Рисунок 8. Настройка автоответчика.

8.17 Удаление файлов и папок

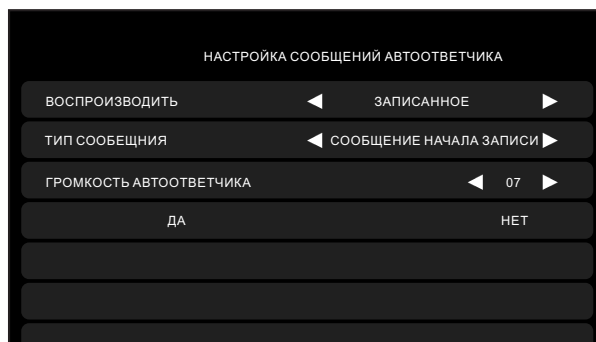
Для удаления файлов/папок с изображениями, видео, DVR или мультимедиа, нажмите, удерживая, кнопку  и, выбрав необходимый файл/папку или несколько файлов/папок, нажмите еще раз . В появившемся окне выберите "ДА".

8.18 Будильник

Для непосредственного входа в настройки будильника в главном меню выберите иконку  или войдите в меню настроек, а затем выберите закладку "Будильник", как показано на рисунке 9, и выполните настройку времени, даты и будильника.





Рисунок 9. Настройка будильника.

8.19 Ночной режим и настройка звонка

Ночной режим позволяет автоматически отключать или уменьшать громкость входящего вызова на заданный уровень в ночное время суток (с 22.00 до 7.00).

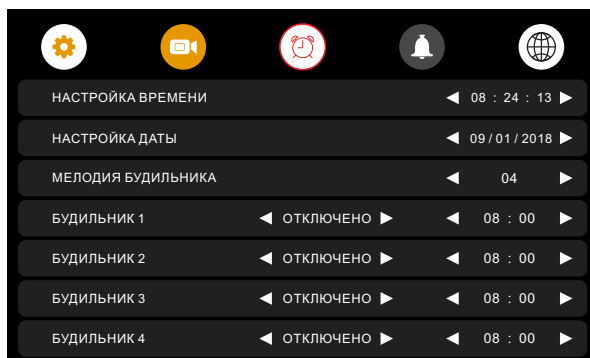
Для непосредственного входа в настройки ночного режима или звонка в главном меню выберите иконку , или войдите в меню настроек, а затем выберите вкладку  "Звонок", как показано на рисунке 10, и выполните необходимые настройки.







Рисунок 10. Настройка ночного режима.

8.20 Настройка сети

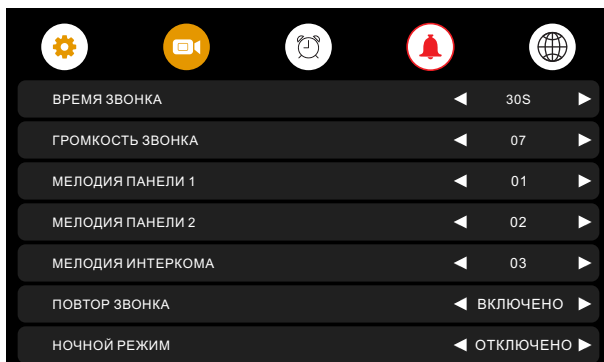
Для настройки сети выберите иконку на экране  или нажмите на кнопку  на корпусе монитора, затем выберите иконку  на экране, чтобы попасть в меню настроек (рис.11).



Рисунок 11. Настройка Wi-Fi.

Таблица 4. Wi-Fi настройки.

№	Пункт	Значение	Примечание
1	Wi-Fi	ВКЛЮЧЕНО	Wi-Fi включен
		ВЫКЛЮЧЕНО	Wi-Fi выключен
2	РЕЖИМ "НЕ БЕСПОКОИТЬ"	ВКЛЮЧЕНО	Мобильное устройство не может принимать push-сообщения и входящие звонки
		ВЫКЛЮЧЕНО	Мобильное устройство может принимать push-сообщения и входящие звонки
3	ЗАДЕРЖКА УВЕДОМЛЕНИЙ	0 - 60 СЕК	При нажатии на кнопку вызова видеопанели, мобильное устройство будет принимать push-сообщения через установленное время задержки. Если вызов был принят на мониторе - push-уведомления на телефон не придут.
4	ПЕРЕГРУЗИТЬ WI-FI	ПРИМЕНИТЬ	Для удаления устройства из облака необходимо выбрать "Перезагрузить WiFi" и обязательно удалить устройство в мобильном приложении. Для восстановления необходимо добавить его в приложение заново.

8.21 Настройка microSD карты

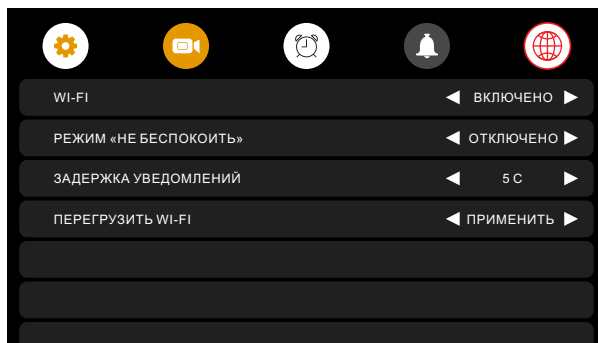



Для настройки microSD карты, в главном меню на экране выберите иконку  и нажмите на кнопку  на корпусе монитора для входа в меню настроек (рис.12).



Рисунок 12. Настройка microSD карты.

Примечание: Форматирование SD карты (10G/14G) - значение 10G/14G означает, что у карты объемом 14 ГБ осталось свободного места 10ГБ.

8.22 Часы и календарь

Для отображения календаря и часов в качестве фоновой заставки необходимо в главном меню выбрать пункт  "ЧАСЫ" или в режиме ожидания нажать на кнопку . Настройка времени и даты производится в настройках функции "Будильник".







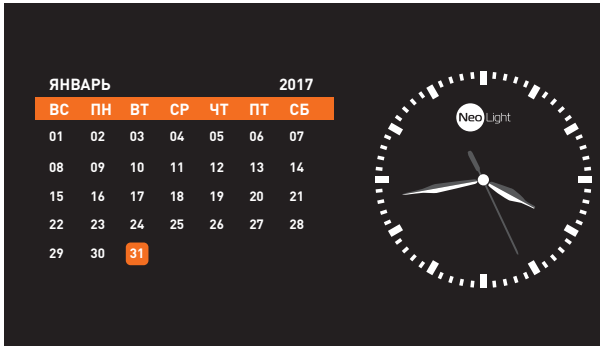

Рисунок 13. Часы и календарь.

Для отображения **цифровых часов** без календаря, в меню "Видеорегистратор" на второй странице необходимо выбрать в пункте "Заставка "Часы" параметр "Включено". При этом заставка в виде цифровых часов появится в режиме ожидания через одну минуту. Для возврата календаря и часов (рис. 13) надо опять выбрать в главном меню пункт  "ЧАСЫ" или в режиме ожидания нажать на кнопку .

8.23 Системные настройки

Для входа в меню системных настроек в главном меню выберите иконку  и нажмите на кнопку , затем нажмите ее еще раз, чтобы выбрать вкладку  "Системные настройки".



Рисунок 14а. Системные настройки (страница 1).



Рисунок 146. Системные настройки (страница 2).

Таблица 5. Системные настройки.

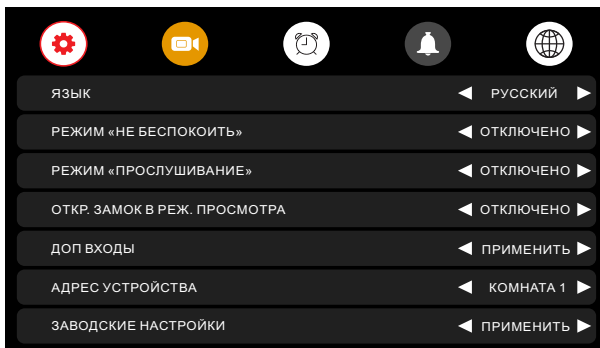
№	Пункт	Значение	Примечание
1	ЯЗЫК	УКРАИНСКИЙ/РУССКИЙ/ENGLISH	
2	РЕЖИМ «НЕ БЕСПОКОИТЬ»	Заводская установка – ОТКЛЮЧЕН. При включении - вызов с панели, интеркома и громкой связи в беззвучном режиме; при этом индикатор питания мигает.	
3	РЕЖИМ «ПРОСЛУШИВАНИЯ»	Заводская установка – ОТКЛЮЧЕН. Если функция включена, монитор можно прослушивать с других мониторов.	
4	ОТКРЫТИЕ ЗАМКА В РЕЖИМЕ ПРОСМОТРА	Заводская установка – ОТКЛЮЧЕНО. Если функция включена, замок двери можно открыть нажатием кнопки «»соответственно в режиме просмотра.	
5	ДОПОЛНИТЕЛЬНЫЕ ВХОДЫ (при переключении каналов в режиме просмотра отключенные входы отображаться не будут)	ПАНЕЛЬ 2	Включено/Отключено
		КАМЕРА 1	Включено/Отключено (вход CCTV1)
		КАМЕРА 2	Включено/Отключено (вход CCTV2)
6	АДРЕС УСТРОЙСТВА	КОМНАТА 1/2/3/4	Адрес основного монитора должен быть 1. Опция подсвечивается желтым, если два монитора имеют одинаковый адрес.
7	ЗАВОДСКИЕ НАСТРОЙКИ	Сброс системных настроек монитора на заводские установки.	

№	Пункт	Значение	Примечание
8	ФОРМАТ ВНУТРЕННЕЙ ПАМЯТИ	Форматирование встроенной памяти	
9	ОСТАВИТЬ СООБЩЕНИЕ	Заводская установка – ОТКЛЮЧЕН. Если функция включена, посетитель может оставить сообщение.	
10	ОТКЛЮЧЕНИЕ ЭКРАНА ПОСЛЕ	Заводская установка 1 минута, допустимые значения: 30 сек~60 мин	Переводит экран в режим ожидания после указанного времени
11	КОЛИЧЕСТВО АВТОМАТИЧЕСКИХ СНИМКОВ	00	Запись фото не производится
		01	Автоматически сохраняет 1 снимок
12	ВЕРСИЯ ПРОШИВКИ	Указан номер актуальной прошивки данного устройства. Обновление возможно через запрос в сервисный центр.	

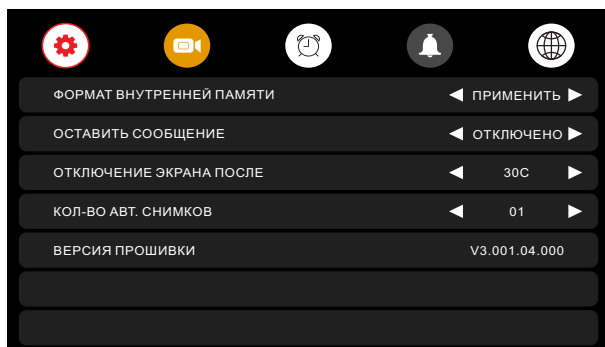
9. Характеристики

№	Параметр	Значение
1	Питание	АС 100-240 В6 50/60 Гц
2	Потребление	12Вт (в активном режиме), 4.5 Вт (в режиме ожидания)
3	Рабочая температура	От 0 до +40С°
4	Рабочая влажность	0-95%
5	Дисплей	7 дюймов, IPS
6	Разрешение дисплея	1024x600 пикс
7	Сеть	Wi-Fi 802.11 b/g/n (2.4 ГГц); Ethernet (10/100 Мбит/с)
8	Мобильное приложение	NeoLight (iOS, Android)
9	Тип связи	Без трубки
10	Подключение	4 провода (см. рекомендации на стр.10)
11	Формат входного сигнала	AHD / TVI / CVI / CVBS
12	Разрешение входного сигнала	1080P / 720P / 576i
13	Размеры	216 x 129 x 19 мм
14	Вес	460 г

Производитель оставляет за собой право вносить изменения в конструкцию, комплектацию и т.п. без уведомления и изменения в инструкции.

10. Подключение монитора к мобильному приложению

10.1 Установка мобильного приложения NeoLight

На смартфоне в APP Store или Google Play найдите приложение NeoLight и установите его.

iOS

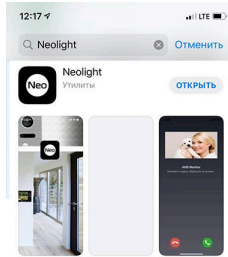

Android

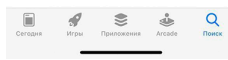

Примечание: Все нижеприведенные иллюстрации сделаны из приложения для iOS. Расположение и вид иконок для Android может немного отличаться.

10.2 Регистрация и вход в приложение

После установки необходимо зарегистрироваться в приложении NeoLight с помощью электронного адреса либо телефона, после этого можно войти в приложение.

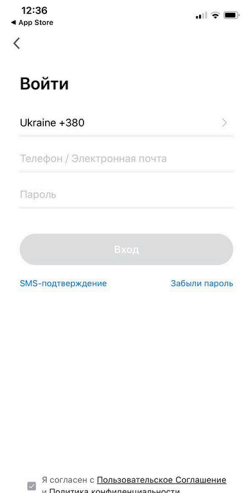
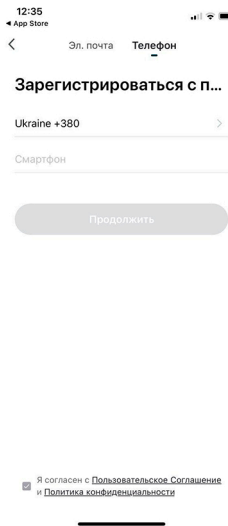
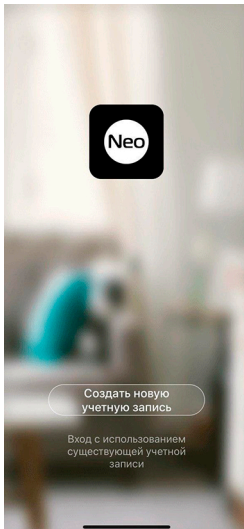

10.3 Привязка монитора к приложению NeoLight через Wi-Fi

После входа в приложение нажмите «Добавить устройство», затем нажмите на иконку «AHD монитор».

Примечание: Проверьте, чтобы в настройках сети монитора был включен Wi-Fi.

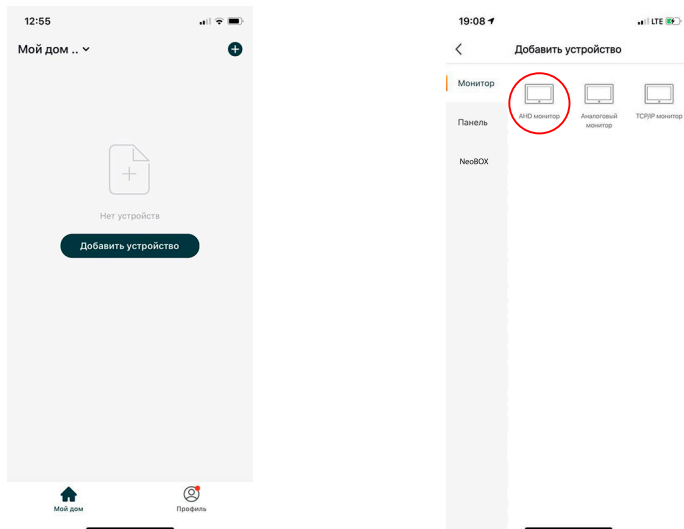

Перезагрузите монитор. Как только он включится, нажмите «Другие», затем «Режим AP» и только после этого - «Следующий Шаг».

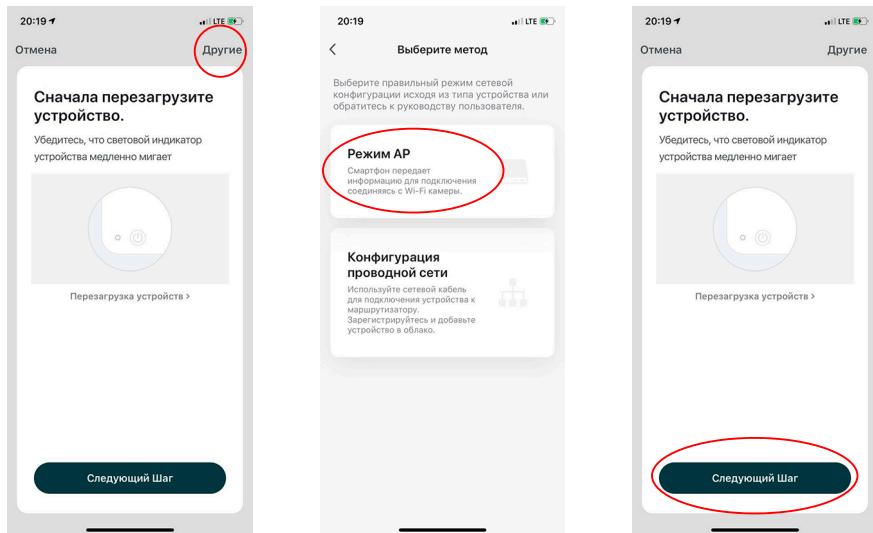

Введите данные домашней сети Wi-Fi и нажмите «Подтвердить», затем необходимо открыть доступные Wi-Fi сети в настройках телефона и выбрать сеть **SmartLife-XXXX**. После соединения телефона с этой сетью вернитесь в приложение NeoLight и нажмите «Соединиться». Пожалуйста, держите смартфон как можно ближе к подключаемому монитору.

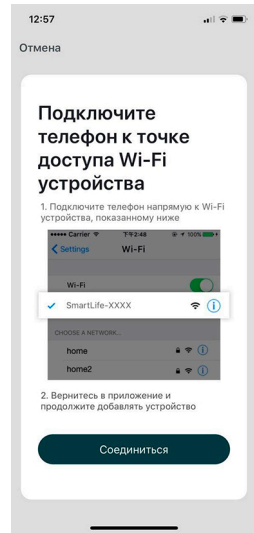
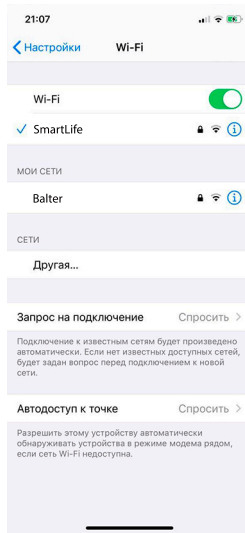
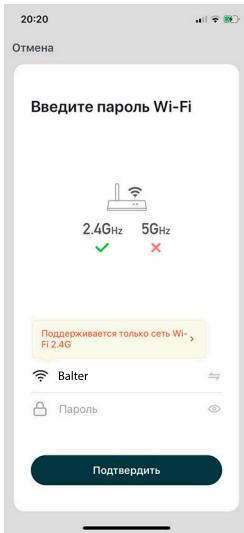

Дождитесь окончания процесса привязки вашего монитора к смартфону. После соединения назовите ваше подключенное устройство и нажмите кнопку «Подтвердить».

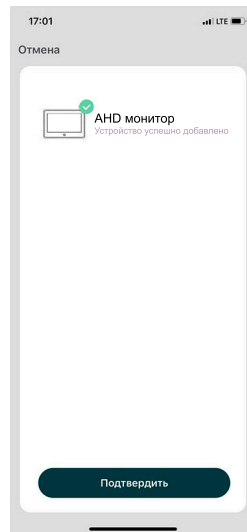
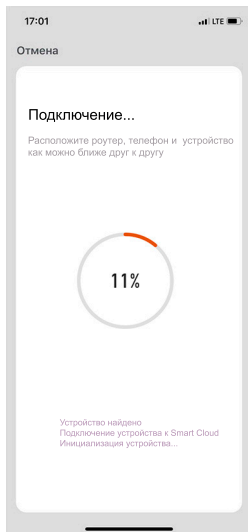

10.4 Привязка монитора к приложению NeoLight через LAN

После входа в приложение нажмите «Добавить устройство», затем нажмите на иконку «АНД монитор».

Примечание: Проверьте, чтобы в настройках сети монитора был отключен Wi-Fi, а монитор соединен с роутером при помощи сетевого кабеля.

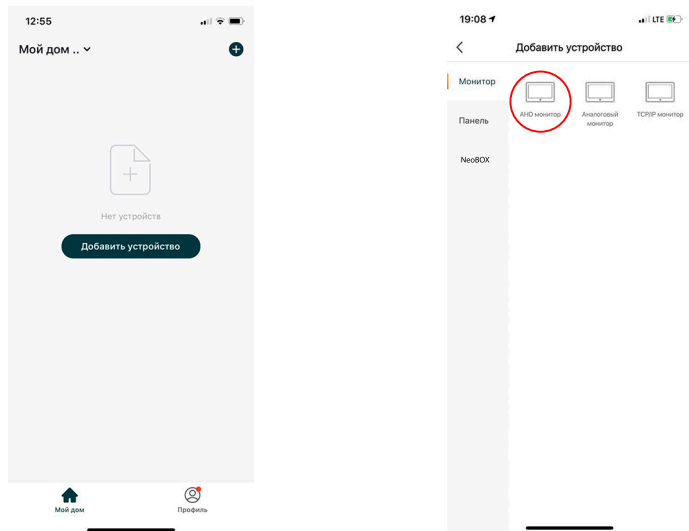

Перезагрузите монитор. Как только он включится, нажмите «Другие», затем «Конфигурация проводной сети» и только после этого - «Следующий Шаг».

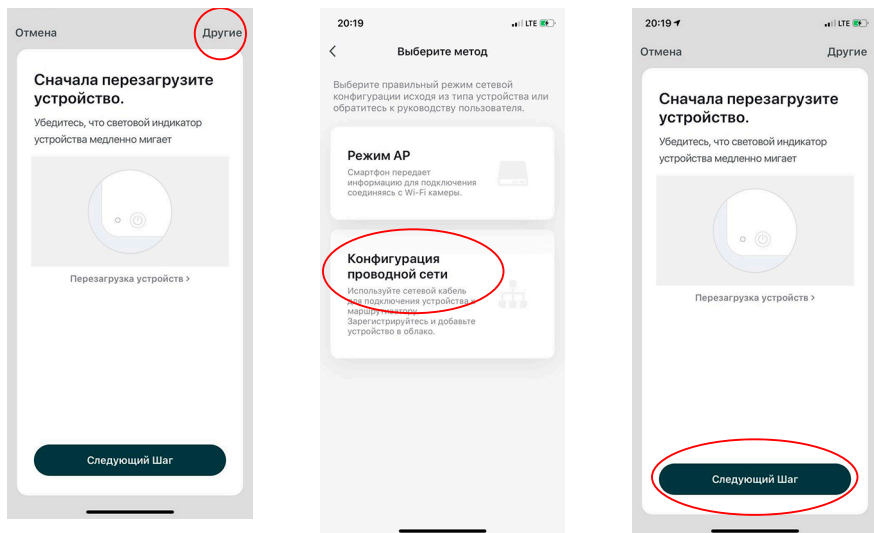

Теперь начнется автоматическое сканирование доступных мониторов. После обнаружения вашего устройства нажмите «Добавить». Пожалуйста, держите смартфон как можно ближе к подключаемому монитору.

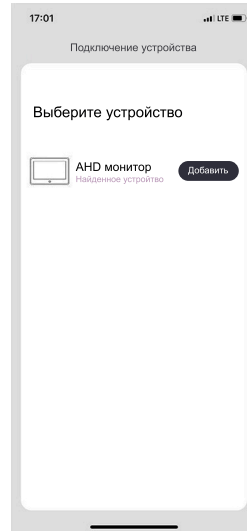
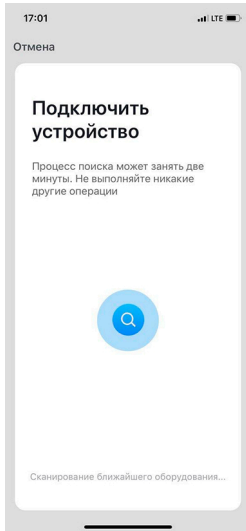

Дождитесь окончания процесса соединения вашего домофона со смартфоном. После соединения назовите ваше подключенное устройство и нажмите кнопку «Подтвердить».

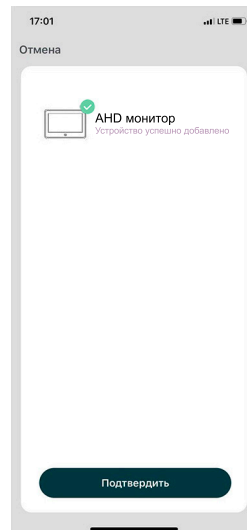
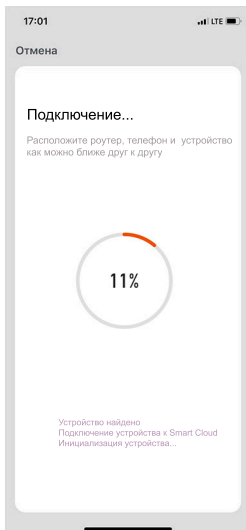

11. Настройка мобильного приложения

11.1 Настройка режима аудиосвязи (ОЧЕНЬ ВАЖНО!)

Для просмотра изображения от подключенной к монитору видеоканеры или вызывной панели нажмите на «AHD монитор». Для входа в меню «Настройки» нажмите на иконку  в правом верхнем углу экрана.

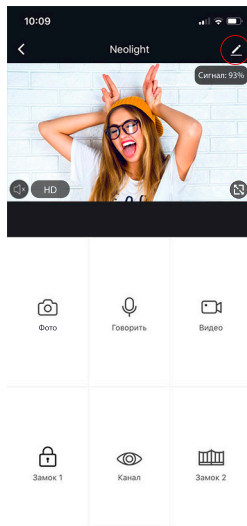
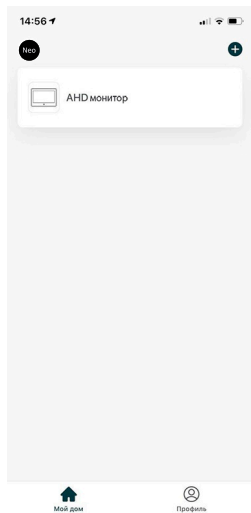

Нажмите на «Режим аудиосвязи», далее «Аудиорежим» и выберите «Двухстороннее аудио». В данном режиме обеспечивается оптимальное качество аудиосвязи между абонентами.

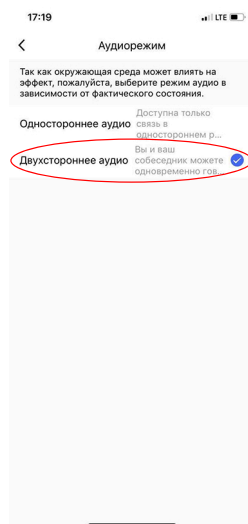
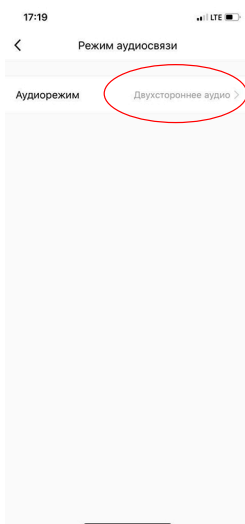
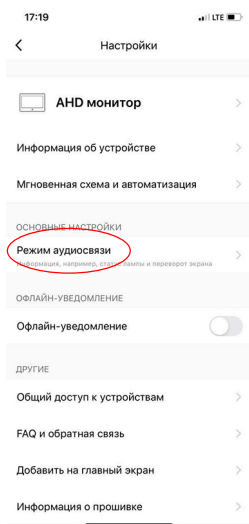

11.2 Изменение названия и значка устройства

Для входа в меню изменения значка и названия подключенного устройства в меню «Настройки» выберите имя устройства «АНД монитор». Для изменения значка или названия кликните на соответствующие пункты меню.

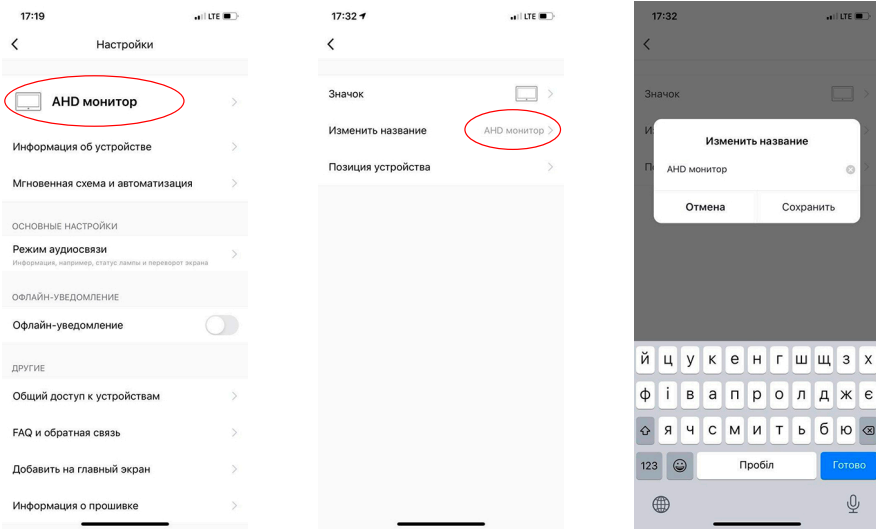

11.3 Добавить пользователя

Устройством могут пользоваться все члены вашей семьи. При этом можно открыть доступ с правами администратора (управление замком) или без. Новому пользователю необходимо установить и зарегистрироваться в приложении NeoLight.

В меню «Настройки» выберите «Общий доступ к устройствам» и нажмите «Добавить общий доступ».

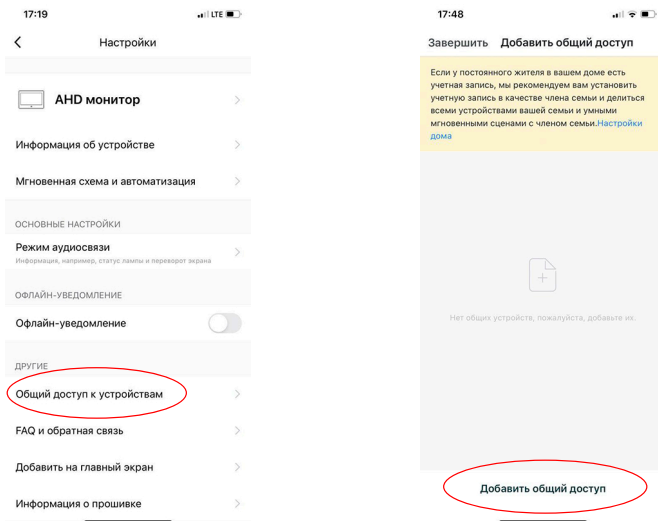

После этого введите регистрационные данные пользователя, которого хотите подключить (электронный адрес или телефон – зависит от того, что он использовал при регистрации). После подключения будет виден список пользователей, которые подключены к вашему устройству.

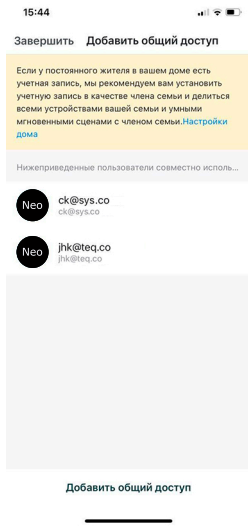
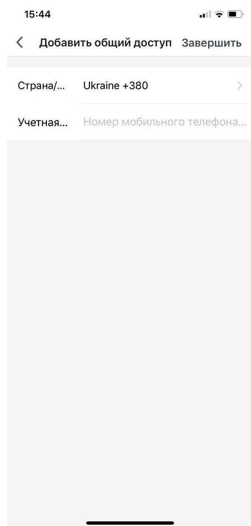

11.4 Удалить устройство

В меню «Настройки» выберите «Удалить устройство», после нажмите «Подтвердить».

Примечание: Прежде чем удалить устройство, в меню монитора «Настройка сети» перезагрузите Wi-Fi. После этого устройство можно удалить с телефона. Это позволит корректно отвязать смартфон от вашего монитора.

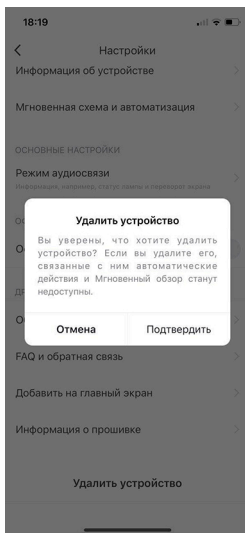
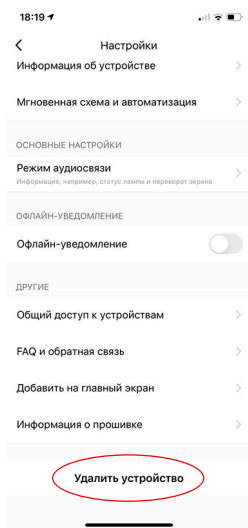

11.5 Управление мобильным приложением

11.5.1 Качество изображения, отключить динамик, развернуть на весь экран, вход в меню "Настройки", уровень сигнала соединения

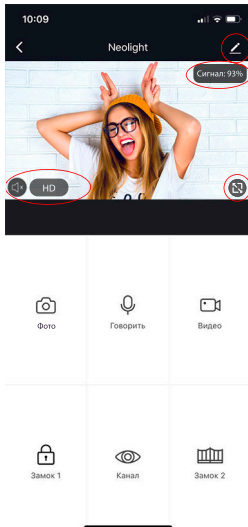

Вход в меню "Настройки"

Сигнал: 93%

Качество соединения монитора с роутером



Развернуть на весь экран

HD

Настройка качества видео (SD или HD)



Включение, отключение динамика

11.5.2 Сохранение фото и запись видео

Для сохранения изображения нажмите на иконку , фото сохранятся в галерею телефона. Для Android системы иконка галереи находится внизу экрана.

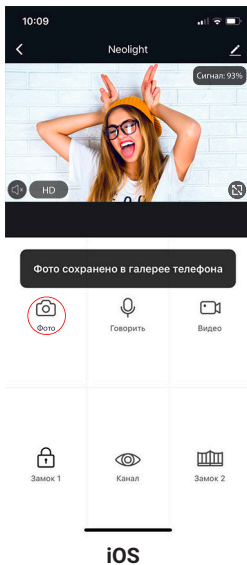

iOS

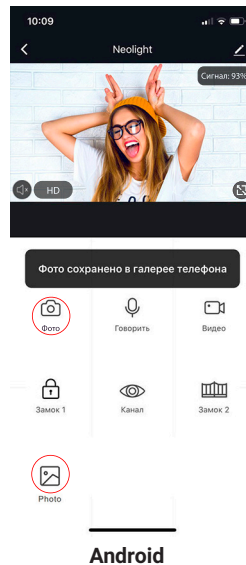

Android

Для начала записи видео нажмите иконку , для остановки записи необходимо еще раз нажать на эту иконку. Видео сохранится в галерею телефона.

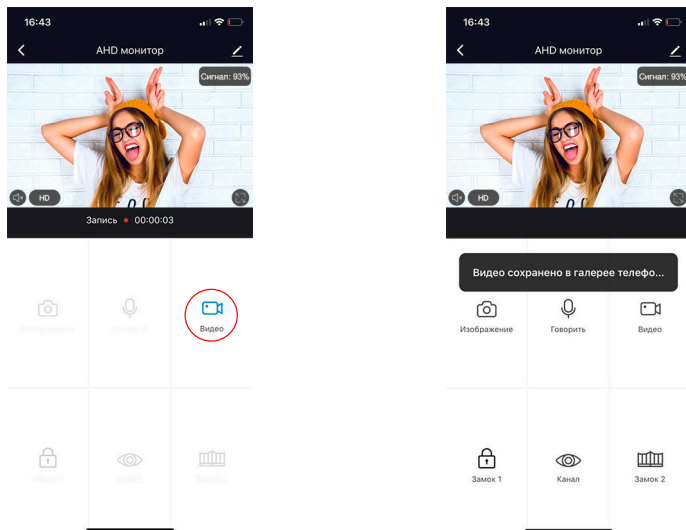

11.5.3 Открытие замка и ворот, переключение каналов

Для открытия замка нажмите на иконку , при этом на изображении появится индикатор того, что замок открыт.

При открытии ворот необходимо нажать иконку , индикатор открытия также появится на изображении.

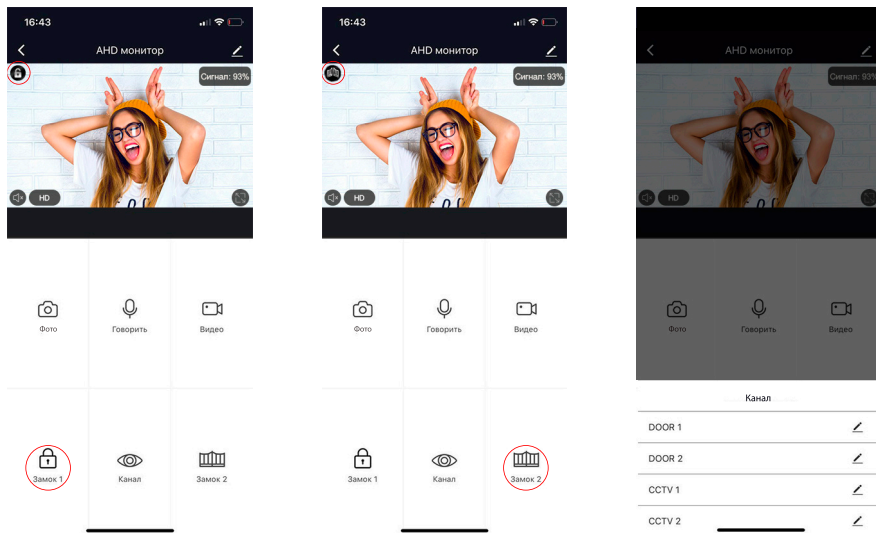

Для переключения каналов видео необходимо нажать на иконку , после этого включить необходимый подключенный канал (видеопанели или видеокамеры).



11.6 Режим разговора и прослушивания

Если вы не находитесь в приложении NeoLight, то при поступлении вызова с вызывной панели на монитор, в котором включена переадресация на телефон, на смартфоне появится PUSH-уведомление, при нажатии на которое откроется окно с видео посетителя.

Если вы находитесь в приложении NeoLight и происходит вызов – ответить на вызов можно, нажав на кнопку .

В появившемся окне для начала разговора необходимо нажать на иконку . При нажатии на иконку  можно включить или отключить динамик у вызывной панели (где находится посетитель). Для окончания разговора нажмите еще раз на иконку  либо сверните приложение.

Важно: для достижения хорошего качества аудио связи необходимо выставить в настройках "Режим аудио" – Двусторонняя аудиосвязь. (см. пункт 11.1).

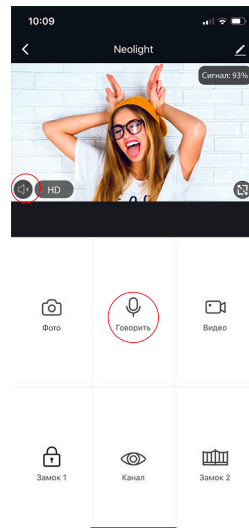
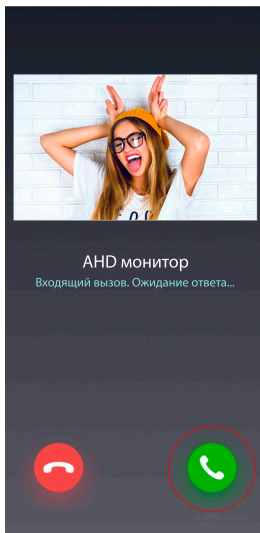

В режиме разговора можно изменять качество видео, делать фото посетителя, снимать видеоролики, открывать дверь или ворота (права администратора) или переключаться между видеоканалами.

Примечание: Качество связи зависит от качества соединения монитора с роутером. Также следует учитывать загруженность Wi-Fi сети в месте установки роутера и монитора. Проверьте скорость передачи данных Wi-Fi с помощью вашего телефона, подключенного к той же сети. Если качество ниже 2Мбит/с – рекомендуем использовать проводное соединение монитора и роутера. Кроме этого интернет в телефоне должен быть не ниже уровня LTE.

11.7 Список событий (сигнал тревоги)

В приложении NeoLight есть возможность просматривать список входящих вызовов на телефон при переадресации с монитора. Списки формируются по дням, чтобы можно было в любой день просмотреть все входящие вызовы. Для входа в список событий необходимо войти в профиль, далее в "Центр сообщений" и затем выбрать закладку "Сигнал тревоги".

