



BLUETTI

AC50S Портативна електростанція
Керівництво користувача

Зміст

Англійська..... 01-14

Передмова

Під час прочитання посібника з експлуатації, будь ласка, зверніть увагу на наведені нижче коментарі



- Через удосконалення виробу, часткові зміни зовнішнього вигляду та технічних характеристик можуть бути внесені без попереднього повідомлення.
- Цей посібник не можна копіювати або відтворювати без згоди компанії.
- Якщо виріб потребує технічного обслуговування, будь ласка, зверніться до місцевого уповноваженого персоналу з встановлення та обслуговування системи.

Відмова від відповідальності

- Компанія не несе відповідальності за будь-які збитки, спричинені форс-мажорними обставинами, такими як пожежа, тайфун, повінь, землетрус або навмисна недбалість клієнта, неправильне використання чи використання через інші ненормальні умови.
- Дефект, спричинений нестандартними роз'ємами, не підлягає відшкодуванню.
- Компанія не несе жодної відповідальності за пошкодження, що спричинені невикористанням виробу відповідно до інструкцій з експлуатації.
- Цей виріб не підходить для атомно-енергетичного обладнання, аерокосмічного обладнання, транспортного обладнання, медичного обладнання тощо, які пов'язані з особистою безпекою або обладнання, яке значною мірою залежить від безперебійної електроенергії. Якщо передбачається, що виріб використовується на вищевказаному обладнанні чи апараті, то компанія не буде нести відповідальності за будь-які особисті нещасні випадки, пожежі чи несправності, що спричинені несправністю цього виробу.

Інструкції з безпечної експлуатації



Для безпечного використання обов'язково дотримуйтеся наступних правил

 НЕБЕЗПЕКА	Ситуація, в якій люди гинуть або отримують серйозні травми значною мірою через неправильну експлуатацію.
 ПОПЕРЕДЖЕННЯ	Можливість смерті або отримання серйозних травм через неправильну експлуатацію.
 ПРИМІТКА	Через неправильну експлуатацію людина може отримати травму, а майну - збитки





Серйозна травма: мається на увазі: сліпота, травма, ураження електричним струмом, перелом, отруєння та інші наслідки, а також госпіталізація або регулярне звернення до лікарні за лікуванням.









Травми: мається на увазі: травми, опіки, ураження електричним струмом, які не потребують госпіталізації або регулярного звернення до лікарні протягом тривалого часу.

Пошкодження майна: мається на увазі: пошкодження будинків, домашнього майна та худоби, домашніх тварин.

	Це вказує на те, що слід звернути увагу на ймовірність пожежі, розриву і поява високої температури під час експлуатації виробу. Особлива увага надана на рисунку.
	Це означає, що таке поводження з виробом заборонено під час його експлуатації. Конкретний заборонений вміст описаний у значках або тексті в значках або біля них.
	Означає обов'язкову експлуатацію виробу відповідно до інструкції. Конкретний обов'язковий вміст описується графікою або текстом у номері рисунка або біля нього.



- Для безпечного користування виробом наклеєна етикетка з примітками. Будь ласка, використовуйте її разом із вмістом і етикетками цього посібника.
- Будь ласка, не забруднюйте і не видаляйте етикетки, що наклеєні на цей виріб.

 НЕБЕЗПЕКА	
	Не розбирайте, не ремонтуйте та не трансформуйте пристрій, оскільки це може призвести до ураження електричним струмом, нагрівання, пожежі та інших небезпек.
	Не кладіть виріб поблизу джерела вогню та не ставте його безпосередньо у вогонь чи джерело тепла, що може спричинити пожежу, опіки та іншу небезпеку.
	Цей виріб не можна заряджати та використовувати під час роси, дощу, у лазні та інших місць; не використовуйте воду для очищення виробу, це може призвести до ураження електричним струмом, нагрівання, пожежі та інших небезпек.







	Не торкайтеся цього виробу або роз'єму мокрими руками. Це може призвести до ураження електричним струмом.
	Не використовуйте метал для контакту з вихідним інтерфейсом змінного струму. Це може спричинити ураження електричним струмом, підвищення температури, пожежу та інші небезпеки.
	Не витирайте рідину всередину ока. Після промивання чистою водою негайно зверніться до лікаря. Це може призвести до ризику появи сліпоти.
	Будь ласка, не утилізуйте цей виріб у звичайний спосіб. У вантажівці для збору сміття або контейнері для збору сміття може статися ураження електричним струмом, нагрівання та пожежа.
	Не використовуйте з'єднання змінного струму, відмінних від зазначених. Це може спричинити ураження електричним струмом, підвищення температури, пожежу тощо.
	Будь ласка, перевірте номінальні характеристики інтерфейсу підключення та не перевищуйте їх специфікації. Це може спричинити ураження електричним струмом, підвищення температури, пожежу тощо.
	Не допускайте сильного впливу на виріб, наприклад падіння або удару молотком. Це може призвести до ураження електричним струмом, нагрівання, займання або пошкодження пристрою.
	Не розміщуйте, не зберігайте та не використовуйте в місцях, де є ризик падіння (наприклад, на високих полицях). Це може призвести до ураження електричним струмом, нагрівання, займання або пошкодження пристрою.
	Не переміщуйте виріб, коли він заряджається або використовується. Вібрація та удари під час руху можуть призвести до нагрівання, пожежі, ураження електричним струмом або пошкодження пристрою.



ПОПЕРЕДЖЕННЯ

	Будь ласка, тримайте місце для використання та зберігання в чистоті. Потрапляння порошку або невеликих металевих предметів у контакти можуть спричинити коротке замикання або надзвичайні події, такі як дим або пожежа.
	Обов'язково перевірте виріб перед використанням. У разі будь-яких несправностей, таких як поломка, тріщина, підвищення температури або обрив лінії змінного струму, негайно припиніть його використання.
	Якщо дріт змінного струму пошкоджено, то зверніть увагу на його працездатність. Не пересувайте дріт змінного струму. Не від'єднуйте дріт змінного струму від вхідного порту. Тримайте дріт змінного струму подалі від джерела тепла. Не тисніть і не тягніть дріт змінного струму, це може призвести до його пошкодження. Причини пошкодження дроту змінного струму: нагрівання, пожежа, ураження електричним струмом.
	Не дозволяйте дітям користуватися цим виробом. Це може призвести до нещасних випадків чи травм.
	Не використовуйте, якщо інтерфейс з'єднання не можна повністю підключити через ослаблений або деформований контакт, інакше це може спричинити ураження електричним струмом, нагрівання та пожежу.

	Будь ласка, не використовуйте його на пляжі або в запилених місцях, бо це може спричинити дим, пожежу.
	Будь ласка, не використовуйте та не зберігайте в автомобілі, багажнику, на завантажувальному стелажі або в місці з високою температурою під прямими сонячними променями. Інакше це може призвести до виходу з ладу пристрою, погіршення його стану чи підвищення температури.
	Якщо рідина із середини виробу потрапила на шкіру або одяг, негайно промийте ці ділянки водою. Інакше це може призвести до пошкодження шкіри тощо.
	Витягніть кабель змінного струму з розетки, якщо під час зарядки вдарила блискавка. Коли складні погодні умови, великий струм з розетки може стати причиною підвищення температури, пожежі, та інших нещасних випадків.
	Будь ласка, заряджайте в зазначеному діапазоні напруги (100-240В змінного струму). Інакше це може призвести до нагрівання, пожежі, та інших нещасних випадків.
	Будь ласка, не кладіть виріб зворотним боком або набік під час використання та зберігання. Інакше це може призвести до витоків, нагрівання, пожежі та інших нещасних випадків.

ПРИМІТКА

	Будь ласка, негайно припиніть використання виробу, якщо виникне будь-яка аномалія, така як іржавіння, специфічний запах, підвищення температури тощо.
	Транспортування виробу має відповідати положенням законів і правил транспортування небезпечних вантажів. Ємність вбудованої літій-іонної батареї перевищує норми Організації Об'єднаних Націй (100 Вт·год), тому виріб має бути упакований, промаркований і декларований відповідно до правил IATA (міжнародної асоціації повітряного транспорту) під час транспортування повітрям або судном. Будь ласка, зверніться до транспортної компанії для отримання додаткової інформації.
	При транспортуванні виробу автомобілем, тощо, будь ласка, надійно зафіксуйте виріб, щоб він не зміг самовільно переміститися. Інакше це може призвести до пошкодження виробу, внаслідок - ураження електричним струмом, нагрівання, пожежа тощо.
	Не допускайте потрапляння води чи інших рідин на цей виріб і кабель змінного струму. Це може спричинити коротке замикання, нагрівання, пожежу тощо.
	Заряджайте, використовуйте та зберігайте цей виріб при температурі 0-40 °C, інакше це може призвести до зниження продуктивності або нагрівання.
	У разі випадкового падіння та удару корпус може бути пошкоджений, а це може призвести до ураження електричним струмом, нагрівання, пожежу тощо, негайно припиніть його використання.
	Щоб запобігти нещасним випадкам, будь ласка, негайно зверніться до місцевого уповноваженого персоналу з встановлення та обслуговування систем.

	Будь ласка, уважно прочитайте інструкції з експлуатації електричних виробів, які підключаються. Неправильна експлуатація електричних виробів може призвести до нещасних випадків або травм.
	Перш ніж підключати електричні вироби, будь ласка, переконайтеся, що електричні вироби вимкнені, бо раптовий запуск електричних виробів може призвести до нещасних випадків або травм.
	Обов'язково вимикайте виріб через основну кнопку живлення під час зберігання, щоб запобігти небажаній розрядці батареї та запобігти ураженню електричним струмом.

Будь ласка, перед використанням прочитайте цей посібник і дотримуйтеся його вказівок. Збережіть цей посібник для подальшого використання.

1. Упаковані деталі

Перш ніж відкривати упаковку, перевірте, чи не пошкоджена вона. Після відкриття перевірте, будь ласка, чи не пошкоджено зовнішній вигляд пристрою чи е аксесуари.

№	Деталь	Кількість
1	Портативна електростанція	1
2	Перехідник змінного струму (включаючи зарядний кабель змінного струму)	1
3	Кабель прикурювача (від порту прикурювача до штекерного роз'єму DC7909)	1
4	Кабель MC4 (від роз'єму MC4 до штекерного роз'єму DC 7909)	1
5	Кабель Туре-С	1
6	Керівництво користувача	1
7	Гарантійний талон	1
8	Сертифікат проходження контролю якості	1

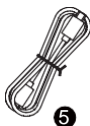

Примітка: зображення надано лише для довідки, будь ласка, орієнтуйтеся на стандартну комплектацію.

2. Введення до функціонування

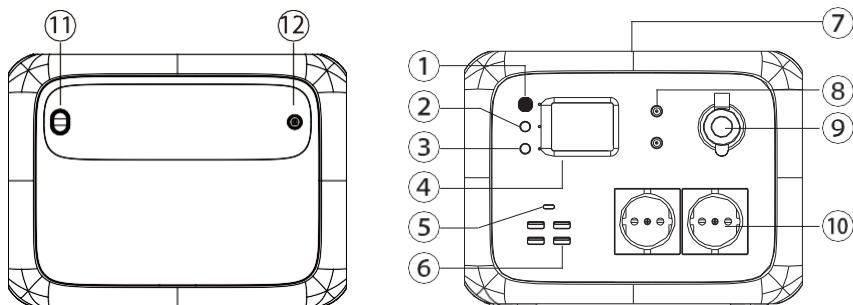

1. Головна кнопка увімкнення
2. Кнопка живлення пост.струму
3. Кнопка живлення змін.струму
4. РК-екран
5. Вихід 45Вт USB-C PD
6. Вихідний порт USB

7. Бездротова зарядна панель
8. Вихідний порт DC 5521 12В
9. Вихідний порт автомобільного запалювання DC12В
10. Розетки змінного струму
11. Вимикач світлодіодної лампи
12. Вхідний порт живлення

РК-екран

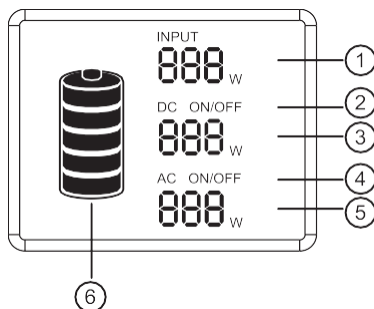

1. Потужність зарядки
2. Увім./вимк. ПС
3. Вихідна потужність постійного струму
4. Увім./вимк. ЗС
5. Вихідна потужність змінного струму
6. Індикатор ємності батареї

РК-дисплей батареї:

РК-дисплей батареї показує рівень заряду. Існує 5 сегментів батареї, приблизно 20%~40%~60%~80%~100% ємності. Під час використання з дисплея зникатимуть сегменти, що вказуватимуть на залишок ємності. Під час зарядки ви помітите, що сегмент батареї блимає з інтервалом в 1 секунду. Це вказує на поточний стан заряду, а число під INPUT показує потужність зарядки в реальному часі.

Після повної зарядки всі сегменти батареї горітимуть і залишатимуться постійними.

⚠Примітка. У разі несправності виробу на екрані відобразяться коди помилок.

3. Інструкції щодо зарядки

⚠Примітка: Будь ласка, перед використанням зарядіть виріб до 100%.

Під час зарядки виробу значок відображення ємності батареї на РК-екрані буде знаходитися в динамічному стані, після повної зарядки батареї значок відобразиться в статичному стані.

Як зарядити цей виріб

- Сонячна панель заряджає пристрій

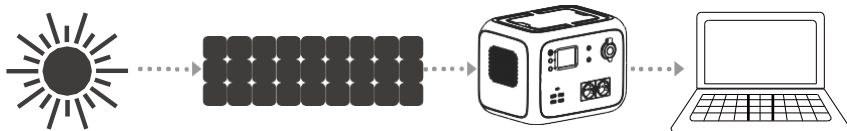

(1) Виберіть відповідну сонячну панель (DC12-40В/120Вт)

(2) Поставте сонячну панель під яскраве сонячне світло, лицьовою стороною до сонця.

(3) Візьміть кабель MC4, підключіть сонячну панель і виріб.

(4) Коли виріб буде повністю заряджено від сонячної панелі, він автоматично припинить зарядку. Вийміть зарядний кабель і вимкніть виріб.

⚠Примітка: Будь ласка, переконайтеся, що з'єднання кабелю є правильним і стабільним, інакше роз'єм перегріється або виникне іскріння.

⚠Примітка: Заряджайте виріб при температурі 0~40 °С.

⚠Примітка: Під час зарядки це нормально, якщо пристрій трохи нагрівається.

⚠Примітка: Час зарядки відрізняється, коли інтенсивність світла різна.

⚠Примітка: Переконайтеся, що позитивний і негативний полюси сонячних панелей підключені правильно. Зверніться до наступної схеми підключення.



• Зарядний пристрій змінного струму заряджає виріб

⚠Примітка: Завжди використовуйте стандартний зарядний пристрій змінного струму, який постачається разом із виробом.

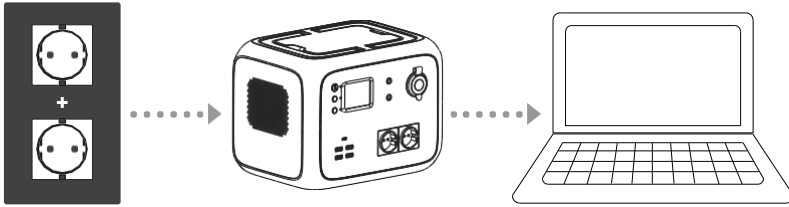

(1) Поєднайте виріб і розетку зарядним пристроєм змінного струму, наданим у комплекті.

(2) будь ласка, від'єднайте зарядний пристрій після завершення зарядки (це займає приблизно 6-7 годин, щоб повністю зарядити виріб, якщо використовується зарядний пристрій змінного струму 90 Вт)

⚠Примітка: Це нормально, що цей виріб нагрівається під час зарядки.

⚠Примітка: Переконайтеся, що проводка добре контактує, інакше контактні клеми можуть розплавитися або заіскритися при високих температурах.

● Автомобільний зарядний пристрій заряджає виріб



(1) Поєднайте виріб із гніздом прикурювача за допомогою кабелю прикурювача, наданого в комплекті.

(2) Заряджайте виріб після запуску автомобіля.

⚠Примітка: Переконайтеся, що проводка добре контактує, інакше контактні клеми можуть розплавитися або заіскритися при високих температурах.

4. Інструкції щодо розрядки

● Призначення кнопок

(1) Головна кнопка увімкнення

Увімкнення: Швидко натисніть головну кнопку увімкнення, засвітиться індикатор живлення та засвітиться РК-екран.

Вимкнення: Натисніть і утримуйте головну кнопку увімкнення протягом 2 секунд, індикатор згасне, а РК-екран вимкнеться.

(2) Кнопка живлення пост.струму

Увімкнення живлення змінного струму: Натисніть і утримуйте кнопку постійного струму протягом 2 секунд, засвітиться індикатор постійного струму, а на РК-дисплеї відобразиться «DC ON».

Вимкнення живлення змінного струму: Натисніть і утримуйте кнопку постійного струму більше 2 секунд, індикатор постійного струму вимкнеться, а на РК-дисплеї відобразиться «AC OFF».

(3) Кнопка живлення змін.струму

Увімкнення живлення постійного струму: Натисніть і утримуйте кнопку змінного

струму протягом 2 секунд, засвітиться індикатор змінного струму, а на РК-дисплеї відобразиться «AC ON».

Вимкнення живлення змінного струму: Натисніть і утримуйте кнопку змінного струму більше 2 секунд, індикатор змінного струму вимкнеться, а на РК-дисплеї відобразиться «AC OFF».

⚠️Примітка: Вимкніть ці кнопки, щоб заощадити енергію, коли вони не використовуються.

⚠️Примітка: Фонове підсвічування РК-дисплея автоматично вимкнеться, якщо протягом певного періоду часу не буде виконано жодних операцій, і знову увімкнеться після швидкого натискання будь-якої кнопки.

⚠️Примітка: Якщо кнопку DC/AC вимкнено і немає інших операцій, вона автоматично вимкнеться через 10 хвилин з метою економії енергії.

• Пристрої, що підключаються

Вихідний порт **USB**: смартфон, MP3-плеєр, цифровий фотоапарат, електронний рідер, планшетний комп'ютер тощо.

Вихідний порт **Type-C PD**: смартфони, планшети тощо.

Вихідний порт **DC 5521 12V**: в основному використовується для освітлення світлодіодними лампочками.

Вихідний порт прикурювача **DC12V**: Автомобільний холодильник та інше обладнання 12В.

Вихідний порт змінного струму: ноутбук, фотоапарат, пристрої відображення та інше робоче обладнання джерела змінного струму.

⚠️Примітка: Вихід постійного струму підходить для більшості виробів на ринку. У деяких виробках з миттєвою високою силою струму може активуватися захист від перевантаження по струму.

⚠️Примітка: Перед використанням цього виробу, будь ласка, переконайтеся, що підключені електричні пристрої можуть працювати належним чином.

⚠️Примітка: З виходом змінного струму використовується електроприлади потужністю менше 300 Вт.

⚠️Примітка: Відповідно до різних електричних пристроїв, номінальна потужність яких нижче 300 Вт не можуть використовуватися (кондиціонер повітря, двигун та інше обладнання, що потребує миттєвого високого струму).

⚠️Примітка: Вихід автоматично заблокується після спрацювання захисту від перевантаження.

⚠️Примітка: Якщо вихід блокується кілька разів, негайно припиніть його використання. Тільки усунувши проблему, його можна використовувати. Будь ласка, зверніться до місцевого уповноваженого персоналу з встановлення та обслуговування систем.

⚠️Примітка: Може з'являтися шум у радіо- чи відеоплеєрі, телевізорі тощо, підключених до цього виробу.

•Оцінка часу забезпечення резервного живлення

25смартфони 2 години Навантаження 10 Вт	Світлодіодна лампа 20Вт 25 годин Навантаження 20 Вт	ПК-телевізор 75 Вт 6,6 годин Навантаження 75 Вт
Електроінструмент 80 Вт 6 годин Навантаження 80 Вт	Холодильник 90Вт 5,5 годин Навантаження 90 Вт	Електрична пароварка 200 Вт 2,5 годин Навантаження 200 Вт

$$500\text{Вт}\cdot\text{год} \div \boxed{\begin{array}{c} \text{споживана потужність} \\ \text{навантаження} \\ \text{(Вт)} \end{array}} = \boxed{\text{год. (прибл.)}}$$

⚠Примітка: Наведені вище дані надані лише для ознайомлення. Час забезпечення резервного живлення залежить від потужності різних навантажень.

5. Зберігання та технічне обслуговування

1. Перед зберіганням повністю зарядіть пристрій.
2. Вимкніть усі кнопки живлення.
3. Якщо є забруднення, протріть вологою серветкою.
4. Будь ласка, не використовуйте бензин, летку олію, розчинник, гас тощо, які можуть розчиняти смолу.
5. Зберігайте в сухому та незапиленому місці. Температура повинна бути в межах 0 - 40°C та уникайте прямих сонячних променів.
6. Повністю заряджайте виріб принаймні раз на шість місяців.

⚠Примітка: Будь ласка, не зберігайте в машині, багажнику, на завантажувальному стелажі чи іншому гарячому місці під прямими сонячними променями. Це може призвести до поломки виробу, погіршення його якості або виникнення проблем з перегріванням.

6. Технічні характеристики

Вихід			
Вихід змінного струму	Номінальна напруга	100-120В змін.струму	220-240В змін.струму
	Номінальна потужність	300 Вт	
	Максимальна потужність	450 Вт	
	Можливість перевантаження	300Вт≤навантаження<450Вт при 120с; 450 Вт≤навантаження при 1с;	
	Частота	50/60 Гц (регульована)	
Вихід DC12В (прикурювач)	Номінальна напруга	12 В пост. струму (допускається 12-14 В)	
	Номінальний струм	10А	
Вихід DC12В (5521)	Номінальна напруга	9,6-12,6В пост.струму ①	
	Номінальний струм	3А	
USB вихід	Контроль якості	BC1.2,Apple,Samsung	
	Номінальна напруга	5В	
	Номінальний струм	3А	
Вихід Type-C	Контроль якості	PD2.0 (45Вт)	
	Номінальна потужність	5В3А, 9В3А, 12В3А, 15В3А, 20В2.25А	
Бездротова зарядка	Qi 1.2.4	Більшість пристроїв	
	Вихідна потужність	5Вт/ 7,5Вт/ 10Вт	
Світлодіодне освітлення	Увімкнувши кнопку живлення, по черзі натисніть кнопку світлодіодного індикатора. Світлодіодний індикатор світиться в такому порядку: повна яскравість-половина яскравості-SOS-вимкнути		
Вхід ②			
Напруга на вході		12-40 В пост. струму	
Вхідна потужність		120 Вт макс	
Батарея			
Номінальна ємність		500Вт-год	
Номінальна напруга		11,1 В пост. струму	
Тип елемента батареї		Літій-іонний	
Діапазон напруги		9,6-12,6В пост. струму	
Загальна інформація			
Рівень захисту		IP21	
Стан робочого середовища		Відносна вологість: 10%-90%	

	Температура: 0-40°C
Розмір	259,5*191*196 мм
Вага нетто	6,2 кг

⚠Примітка:

- ① Може ініціювати захист від низької напруги на вході деякого обладнання, якщо напруга низька.
- ② Тип заряду сонячної панелі: СТМП

7. Усунення несправностей

Якщо виріб не може заряджати або жити від нього інші пристрої, будь ласка, перевірте, виконавши наступні дії:

1. Переконайтеся, що кнопку живлення увімкнено.
2. Переконайтеся, що кнопки живлення змінного та постійного струму увімкнено, а саме: індикатор праворуч від кнопки світиться зеленим кольором.
3. Перевірте ємність батареї, якщо вона нижча за 10%, якнайшвидше зарядіть виріб.
4. Переконайтеся, що підключена потужність навантаження не перевищує граничну потужність цього виробу, бо кожен порт має обмеження для підключеної потужності. Якщо ви не можете усунути проблему після виконання вищезазначених кроків, зверніться до нашого центру післяпродажного обслуговування.

Код помилки	Причина	Стан захисту	Стан відновлення
E01	Захист від перегріву Захист	Температура теплопоглинання $\geq 75^{\circ}\text{C}$	Автоматичне відновлення при температурі $\leq 70^{\circ}\text{C}$
E02	Захист від низьких температур	$< -8^{\circ}\text{C}$	$> -2^{\circ}\text{C}$, самовідновлення
E04	Перегрівання батареї	$> 68^{\circ}\text{C}$	$< 58^{\circ}\text{C}$, самовідновлення
E05	Низька температура батареї	$< -8^{\circ}\text{C}$	$> -2^{\circ}\text{C}$, самовідновлення
E06	Перегрівання заряду батареї	$> 48^{\circ}\text{C}$	$< 38^{\circ}\text{C}$, самовідновлення
E07	Низька температура заряду батареї	$< 0^{\circ}\text{C}$	$> 5^{\circ}\text{C}$, самовідновлення
E09	Занадто низька загальна напруга	$< 9,6\text{В}$	$> 10,5^{\circ}\text{C}$ відновить зарядку.
E18	Перевищення напруги на ФЕ вході	$> 45\text{ В}$	$< 40\text{ В}$ самовідновлення
E25	Перевищення напруги входу постійного струму 12 В	Напруга батареї $> 13\text{В}$	Відновити, натиснувши кнопку

E26	Вихід DC12V-1 перевантажений	Потужність навантаження >140 Вт	Відновити, натиснувши кнопку
E27	Надструм виходу DC12V-1	струм на виході >11А або коротке замикання	Відновити, натиснувши кнопку
E28	Надструм входу DC12V-1	Струм >-1А	Відновити, натиснувши кнопку
E29	Надструм виходу DC12V-2 перевантажений	Потужність навантаження >75 Вт	Відновити, натиснувши кнопку
E30	Надструм виходу DC12V-2	Струм на виході >6А або коротке замикання	Відновити, натиснувши кнопку
E31	Надструм входу DC12V-2	Струм >-1А	Відновити, натиснувши кнопку
E34	Система перевантажена, Блокування виходу постійного струму	Сумарна потужність > 420Вт при 3хв.	Відновити, натиснувши кнопку
E36	Вихід інвертора перевантажений	Потужність >300 Вт за 2 хвилини або потужність >450 Вт	Відновити, натиснувши кнопку
E37	Перевантаження по струму на виході інвертора	Коротке замикання на виході змінного струму	Відновити, натиснувши кнопку
E38	Система перевантажена, Блокування виходу змінного струму	Сумарна потужність > 420Вт при 3хв.	Відновити, натиснувши кнопку

⚠Примітка: рівень захисту сердечника батареї високий, захист від низької температури є пріоритетним кодом помилки E05.

8. Часті запитання та відповіді (FAQ)

•Як перевірити стан заряду?

Значок батареї на РК-дисплеї показує рівень заряду батареї та стан заряду.

•Як використовувати виріб для зарядки інших електронних пристроїв?

(1) Перегляньте посібник користувача або знайдіть таку інформацію в Інтернеті, щоб дізнатися про параметри зарядки таких електронних пристроїв.

(2) Перевірте потужність кожного вихідного порту. Наприклад, максимальна номінальна вихідна потужність вихідного порту змінного струму становить 300 Вт. Це означає, що якщо потужність підключеного електронного пристрою перевищує 300 Вт протягом тривалого часу, інвертор вимкне вихід.

•Що таке глибина розрядки (DOD)?

Щоб подовжити термін служби батареї, виріб має налаштування DOD на 90%, це

означає, що можна розрядити лише 90% ємності батареї та зберегти 10%, щоб уникнути пошкодження батареї через надмірний розряд.

• Чи можна заряджати і розряджати одночасно?

Так, але не рекомендується заряджати та розряджати одночасно, щоб подовжити термін служби батареї.

• Чи можна заряджати за допомогою 2 сонячних панелей послідовно?

Так, просто переконайтеся, що загальна напруга розімкнутого ланцюга (VOC) сонячних панелей становить менше 40 В, інакше це може спрацювати захист від перенапруги заряджання або спричинити пошкодження.

• Як продовжити час використання СРАР?

Рекомендуємо вимкнути його зволожувач, обігрівач і встановити нижчий тиск.

• Перемикання частоти 50 Гц/60 Гц (заводське налаштування: 60 Гц).

Крок **1:** Натисніть кнопку живлення, щоб увімкнути виріб, а потім натисніть одночасно кнопки постійного та змінного струму.

РК-дисплей засвітиться та відобразить поточну частоту (50 Гц або 60 Гц). Відпустіть кнопку та перейдіть до наступного кроку.

Крок **2:** Натисніть і утримуйте кнопку постійного струму або змінного струму, щоб вибрати 50 Гц і 60 Гц.

Частота, яка відображається на РК-дисплеї, відповідно зміниться.

Крок **3:** Після вибору потрібної частоти одночасно натисніть кнопку постійного струму і кнопку змінного струму, щоб завершити налаштування. Увімкніть після перезапуску. Крок 1 можна повторити, щоб перевірити поточну частоту.

• Чи можна через вихід змінного струму підключити холодильник або кондиціонер?

Доступно для низької потужності, а більше 100 Вт не рекомендується. Початкова потужність холодильників і кондиціонерів зазвичай у 5-7 разів перевищує номінальну потужність, що може викликати перевантаження змінним струмом.

• Чи можна використовувати дві електростанції паралельно?

Ні.